

Traduction de l'original

# inventiv



## SCIE SAUTEUSE SANS FIL 20V MAX

739536 / INV-JSBL20-BM / 3603747395360

### Notice de montage Conseils d'utilisation et d'entretien



Chère cliente, cher client,

Nous vous remercions d'avoir fait l'acquisition de ce produit **inventiv**

Afin qu'il vous apporte entière satisfaction lors de son utilisation et pour optimiser sa durée de vie, nous vous remercions de prendre connaissance de ce manuel avant toute installation, prise en main ou entretien.

Nous vous rappelons que le respect de ces instructions constitue une condition indispensable à toute prise en charge sous garantie.

Retrouvez toutes nos conditions de garantie sur : [www.info-inventiv.com](http://www.info-inventiv.com)

Profitez de tous nos conseils et nos produits sur : [www.mr-bricolage.fr](http://www.mr-bricolage.fr)











Rencontrez également #mr.bricolage sur nos réseaux :   

CONSERVEZ CES INSTRUCTIONS EN LIEU SÛR POUR UN USAGE ULTERIEUR

## **SOMMAIRE**

- 1- **Symboles et explication**
- 2- **Consignes de sécurité générales**
- 3- **Consignes de sécurité spécifiques**
- 4- **Vue éclatée / Nomenclature / Assemblage**
- 5- **Présentation du pdt / caractéristiques**
- 6- **Précautions d'emploi**
- 7- **Recyclage / DEEE**
- 8- **DOC et/ou DOP**
- 9- **Fiches produit relatives aux qualités et caractéristiques environnementales**
- 10- **Contrat de garantie commerciale**

## 1- Symboles et explication

	<p>Lire attentivement les instructions et le manuel d'utilisation</p> <p>MISE EN GARDE – Pour réduire le risque de blessures, l'utilisateur doit lire le manuel d'instructions</p>
	<p>Le produit respecte les exigences de sécurité et les Directives européennes</p>
	<p>Risques de dommages ou de blessures, en cas du non respect des instructions de ce manuel</p>
	<p>Débrancher immédiatement la fiche du cordon d'alimentation dans le cas où celui-ci serait endommagé et pour toute opération de maintenance.</p>
	<p>Ne pas exposer la batterie à la pluie, ne pas immerger</p>
	<p>Ne pas jeter, ni incinérer les batteries</p>
	<p>Ne pas exposer les batteries à des températures extrêmes (<math>\geq 40^{\circ}</math>)</p>
	<p>Utiliser à l'intérieur uniquement</p>
	<p>Toujours porter des lunettes de protection</p>
	<p>Toujours porter des protections auditives</p>
	<p>Porter un masque anti-poussière</p>

## 2- Consignes de sécurité générales

### CONSIGNES DE SECURITE GENERALES RELATIVES AUX OUTILS ELECTRIQUES



**AVERTISSEMENT:** Lire tous les avertissements de sécurité, les instructions, les illustrations et les spécifications fournis avec cet outil électrique. Ne pas suivre les instructions énumérées ci-dessous peut provoquer un choc électrique, un incendie et/ou une blessure sérieuse.

**Conserver tous les avertissements et toutes les instructions pour pouvoir s'y reporter ultérieurement.**

Le terme "outil électrique" dans les avertissements fait référence à votre outil électrique alimenté par le secteur (avec cordon d'alimentation) ou votre outil électrique fonctionnant sur batterie (sans cordon d'alimentation).

#### 1) Sécurité de la zone de travail

- a) **Conserver la zone de travail propre et bien éclairée.** Les zones en désordre ou sombres sont propices aux accidents.
- b) **Ne pas faire fonctionner les outils électriques en atmosphère explosive, par exemple en présence de liquides inflammables, de gaz ou de poussières.** Les outils électriques produisent des étincelles qui peuvent enflammer les poussières ou les fumées.
- c) **Maintenir les enfants et les personnes présentes à l'écart pendant l'utilisation de l'outil électrique.** Les distractions peuvent vous faire perdre le contrôle de l'outil.

#### 2) Sécurité électrique

- a) **Il faut que les fiches de l'outil électrique soient adaptées au socle. Ne jamais modifier la fiche de quelque façon que ce soit. Ne pas utiliser d'adaptateurs avec des outils électriques à branchement de terre.** Des fiches non modifiées et des socles adaptés réduisent le risque de choc électrique.
- b) **Éviter tout contact du corps avec des surfaces reliées à la terre telles que les tuyaux, les radiateurs, les cuisinières et les réfrigérateurs.** Il existe un risque accru de choc électrique si votre corps est relié à la terre.
- c) **Ne pas exposer les outils électriques à la pluie ou à des conditions humides.** La pénétration d'eau à l'intérieur d'un outil électrique augmente le risque de choc électrique.
- d) **Ne pas maltraiter le cordon. Ne jamais utiliser le cordon pour porter, tirer ou débrancher l'outil électrique. Maintenir le cordon à l'écart de la chaleur, du lubrifiant, des arêtes vives ou des parties en mouvement.** Des cordons endommagés ou emmêlés augmentent le risque de choc électrique.
- e) **Lorsqu'on utilise un outil électrique à l'extérieur, utiliser un prolongateur adapté à l'utilisation extérieure.** L'utilisation d'un cordon adapté à l'utilisation extérieure réduit le risque de choc électrique.
- f) **Si l'usage d'un outil électrique dans un emplacement humide est inévitable, utiliser une alimentation protégée par un dispositif à courant différentiel résiduel (RCD).** L'usage d'un RCD réduit le risque de choc électrique.

#### 3) Sécurité des personnes

- a) **Rester vigilant, regarder ce que vous êtes en train de faire et faire preuve de bon sens dans votre utilisation de l'outil électrique. Ne pas utiliser un outil électrique lorsque vous êtes fatigué ou sous l'emprise de drogues, de l'alcool ou de médicaments.** Un

*moment d'inattention en cours d'utilisation d'un outil électrique peut entraîner des blessures graves.*

- b) **Utiliser un équipement de protection individuelle. Toujours porter une protection pour les yeux.** *Les équipements de protection individuelle tels que les masques contre les poussières, les chaussures de sécurité antidérapantes, les casques ou les protections auditives utilisés pour les conditions appropriées réduisent les blessures.*
  - c) **Éviter tout démarrage intempestif. S'assurer que l'interrupteur est en position arrêt avant de brancher l'outil au secteur et/ou au bloc de batteries, de le ramasser ou de le porter.** *Porter les outils électriques en ayant le doigt sur l'interrupteur ou brancher des outils électriques dont l'interrupteur est en position marche est source d'accidents.*
  - d) **Retirer toute clé de réglage avant de mettre l'outil électrique en marche.** *Une clé laissée fixée sur une partie tournante de l'outil électrique peut donner lieu à des blessures.*
  - e) **Ne pas se précipiter. Garder une position et un équilibre adaptés à tout moment.** *Cela permet un meilleur contrôle de l'outil électrique dans des situations inattendues.*
  - f) **S'habiller de manière adaptée. Ne pas porter de vêtements amples ou de bijoux. Garder les cheveux et les vêtements à distance des parties en mouvement.** *Des vêtements amples, des bijoux ou les cheveux longs peuvent être pris dans des parties en mouvement.*
  - g) **Si des dispositifs sont fournis pour le raccordement d'équipements pour l'extraction et la récupération des poussières, s'assurer qu'ils sont connectés et correctement utilisés.** *Utiliser des collecteurs de poussière peut réduire les risques dus aux poussières.*
  - h) **Rester vigilant et ne pas négliger les principes de sécurité de l'outil sous prétexte que vous avez l'habitude de l'utiliser.** *Une fraction de seconde d'inattention peut provoquer une blessure grave.*
- 4) Utilisation et entretien de l'outil électrique**
- a) **Ne pas forcer l'outil électrique. Utiliser l'outil électrique adapté à votre application.** *L'outil électrique adapté réalise mieux le travail et de manière plus sûre au régime pour lequel il a été construit.*
  - b) **Ne pas utiliser l'outil électrique si l'interrupteur ne permet pas de passer de l'état de marche à arrêt et inversement.** *Tout outil électrique qui ne peut pas être commandé par l'interrupteur est dangereux et il faut le réparer.*
  - c) **Débrancher la fiche de la source d'alimentation et/ou enlever le bloc de batteries, s'il est amovible, avant tout réglage, changement d'accessoires ou avant de ranger l'outil électrique.** *De telles mesures de sécurité préventives réduisent le risque de démarrage accidentel de l'outil électrique.*
  - d) **Conserver les outils électriques à l'arrêt hors de la portée des enfants et ne pas permettre à des personnes ne connaissant pas l'outil électrique ou les présentes instructions de le faire fonctionner.** *Les outils électriques sont dangereux entre les mains d'utilisateurs novices.*
  - e) **Observer la maintenance des outils électriques et des accessoires. Vérifier qu'il n'y a pas de mauvais alignement ou de blocage des parties mobiles, des pièces cassées ou toute autre condition pouvant affecter le fonctionnement de l'outil électrique. En cas de dommages, faire réparer l'outil électrique avant de l'utiliser.** *De nombreux accidents sont dus à des outils électriques mal entretenus.*
  - f) **Garder affûtés et propres les outils permettant de couper.** *Des outils destinés à couper correctement entretenus avec des pièces coupantes tranchantes sont moins susceptibles de bloquer et sont plus faciles à contrôler.*
  - g) **Utiliser l'outil électrique, les accessoires et les lames etc., conformément à ces in**

**structions, en tenant compte des conditions de travail et du travail à réaliser.** *L'utilisation de l'outil électrique pour des opérations différentes de celles prévues peut donner lieu à des situations dangereuses.*

- h) Il faut que les poignées et les surfaces de préhension restent sèches, propres et dépourvues d'huiles et de graisses.** *Des poignées et des surfaces de préhension glissantes rendent impossibles la manipulation et le contrôle en toute sécurité de l'outil dans les situations inattendues.*
- 5) Utilisation des outils fonctionnant sur batteries et précautions d'emploi**
- a) Ne recharger qu'avec le chargeur spécifié par le fabricant.** *Un chargeur qui est adapté à un type de bloc de batteries peut créer un risque de feu lorsqu'il est utilisé avec un autre type de bloc de batteries.*
- b) N'utiliser les outils électriques qu'avec des blocs de batteries spécifiquement désignés.** *L'utilisation de tout autre bloc de batteries peut créer un risque de blessure et de feu.*
- c) Lorsqu'un bloc de batteries n'est pas utilisé, le maintenir à l'écart de tout autre objet métallique, par exemple trombones, pièces de monnaie, clés, clous, vis ou autres objets de petite taille qui peuvent donner lieu à une connexion d'une borne à une autre.** *Le court-circuitage des bornes d'une batterie entre elles peut causer des brûlures ou un feu.*
- d) Dans de mauvaises conditions, du liquide peut être éjecté de la batterie; éviter tout contact. En cas de contact accidentel, nettoyer à l'eau. Si le liquide entre en contact avec les yeux, rechercher en plus une aide médicale.** *Le liquide éjecté des batteries peut causer des irritations ou des brûlures.*
- e) Ne pas utiliser un bloc de batteries ou un outil fonctionnant sur batteries qui a été endommagé ou modifié.** *Les batteries endommagées ou modifiées peuvent avoir un comportement imprévisible provoquant un feu, une explosion ou un risque de blessure.*
- f) Ne pas exposer un bloc de batteries ou un outil fonctionnant sur batteries au feu ou à une température excessive.** *Une exposition au feu ou à une température supérieure à 130 °C peut provoquer une explosion.*
- g) Suivre toutes les instructions de charge et ne pas charger le bloc de batteries ou l'outil fonctionnant sur batteries hors de la plage de températures spécifiée dans les instructions.** *Un chargement incorrect ou à des températures hors de la plage spécifiée de températures peut endommager la batterie et augmenter le risque de feu.*
- 6) Entretien**
- a) Faire entretenir l'outil électrique par un réparateur qualifié utilisant uniquement des pièces de rechange identiques.** *Cela assure le maintien de la sécurité de l'outil électrique.*
- b) Ne jamais effectuer d'opération d'entretien sur des blocs de batteries endommagés.** *Il convient que l'entretien des blocs de batteries ne soit effectué que par le fabricant ou les fournisseurs de service autorisés.*

### 3- Consignes de sécurité spécifiques

#### CONSIGNES DE SECURITE SPECIFIQUES POUR LES SCIES SAUTEUSES



**AVERTISSEMENT** Lire tous les avertissements de sécurité signalés par le symbole et toutes les instructions.

Portez toujours des lunettes de sécurité, des protections auditives, un masque anti-poussières et des gants de protection.

Attention des poussières nocives et toxiques peuvent être produites lors de l'utilisation de la scie sauteuse sur certains matériaux. Ces poussières peuvent nuire gravement à la santé de l'utilisateur ou des personnes aux alentours. Portez toujours un masque de protection quand vous travaillez, et éloignez les spectateurs de l'aire de travail et connectez toujours l'outil à un aspirateur via le raccordement pour l'aspiration.

1. Enlevez toujours la fiche de la prise avant toute opération de réglage ou d'entretien.
2. Assurez-vous que la scie est en position Arrêt avant d'insérer la fiche dans la prise.
3. Ne percez aucun trou dans le boîtier ; vous pourriez endommager la double isolation (utilisez une étiquette adhésive).
4. Portez toujours des lunettes de protection et des protège-oreilles lorsque vous utilisez la scie.
5. La scie ne doit pas être utilisée sur des matériaux contenant de l'amiante. Portez un masque lorsque vous travaillez avec tout autre matériau contenant des fibres.
6. Soyez toujours bien en équilibre sur vos deux pieds lorsque vous utilisez la scie.
7. N'utilisez pas de lames fendues, fêlées ou gauchies.
8. Mettez toujours la scie en marche avant de commencer à travailler sur une pièce.
9. Utilisez toujours un dispositif de serrage pour fixer la pièce sur laquelle vous travaillez. Veillez à ne jamais mettre votre doigt ou votre main devant la lame de scie.
10. La lame de scie doit être bien fixée à l'appareil. Vérifiez-le régulièrement.
11. La semelle doit reposer fermement sur toute la surface pendant que vous sciez.
12. N'utilisez pas la scie pour couper des tubes. Ne l'utilisez pas sur des pièces plus épaisses que la profondeur maximale de découpe.
13. N'essayez pas de ralentir et d'arrêter la lame de scie par une pression latérale après l'avoir débranchée.
14. Lorsque vous arrêtez la machine, attendez que la lame ne bouge absolument plus avant de déposer la scie.
15. Utilisez uniquement des pièces et des accessoires d'origine.

## CONSIGNES SPECIFIQUES DE SECURITE POUR LES BATTERIES LI-ION

### **IMPORTANT**

Veillez respecter les restrictions d'utilisations suivantes et préserver le dispositif de sécurité de l'équipement afin d'éviter toute anomalie de fonctionnement. Veillez également vous conformer aux « Manipulation à proscrire » du manuel d'utilisation de l'équipement.

**Le non-respect des recommandations suivantes, entraîne de la fumée, une rupture ou un incendie.**

#### **1. Démontage et remontage.**

« Ne pas démonter, ni remonter la batterie »

La batterie possède une fonction sécurité ainsi qu'un circuit de protection afin d'éviter tout danger. Si ces dispositifs sont gravement endommagés, cela peut provoquer une combustion, de la fumée, une rupture ou un incendie.

#### **2. Court-circuit.**

« Ne pas court-circuiter la batterie »

Ne pas relier les bornes + et - à des métaux (tel que du fil de fer). Ne pas porter ni stocker la batterie avec des objets métalliques (tels que du fil de fer, des chaînes, des colliers, ou épingles à cheveux). Ceci mettrait la batterie en court-circuit

#### **3. Utilisation à proximité d'une source de chaleur.**

« Ne pas utiliser, ni laisser la batterie à proximité d'un feu, d'un poêle ou d'une source de chaleur (plus de 80°C)

Ceci provoquerait une fonte du séparateur en polymère. En outre, toute utilisation de la batterie sous une source de chaleur (plus de 80°C) est à proscrire, et ceci pour la même raison.

#### **4. Immersion.**

« Ne pas immerger la batterie dans l'eau ou l'eau de mer, ni la mouiller »

#### **5. Mise en charge à proximité d'une source de chaleur.**

« Ne pas mettre la batterie en charge à proximité d'une source de chaleur ou en plein soleil »

Si le circuit de protection fonctionne sous une forte chaleur ou est endommagé, la batterie est chargée avec un courant (ou tension) anormal et cela entraîne une réaction chimique anormale.

#### **6. Chaleur et conditions de mise en charge.**

« Utiliser le chargeur spécifié et respecter les conditions de mise en charge »

Si la batterie est mise en charge selon des conditions non spécifiées (température élevée, supérieure à celle indiquée, avec une tension ou un courant d'une très haute intensité, supérieure à celle recommandée, ou avec un chargeur modifié), cela peut dans certains cas, la surcharger ou entraîner une réaction chimique anormale dans les cellules.

#### **7. Perforation**

« Ne pas enfoncer de clou dans la batterie, ni la frapper avec un marteau, ni la piétiner. » La batterie pourrait ainsi être endommagée ou déformée et elle se mettrait en court-circuit.

#### **8.Choc.**

« Ne pas occasionner de choc sur la batterie, ni à jeter »

Tout choc, impact ou chute importante causés à la batterie peut entraîner son dysfonctionnement.

Si le circuit de protection inclus dans la batterie est endommagé, celle-ci est chargée avec un courant ou une tension anormale et une réaction chimique anormale se produit.

#### **9. Déformation**

« Ne pas utiliser de batterie portant des marques visibles de dégradations ou de déformation ».

#### **10. Soudure.**

« N'effectuez aucune soudure directe sur la batterie ».



**11. Mise en charge inverse et décharge excessive.**

« Ne pas inverser la charge, ni décharger la batterie de manière excessive »

Si la batterie est mise en charge de manière inversée, une réaction chimique anormale se produit. Dans certains cas, un courant inhabituel de très forte intensité circule lors de la décharge.

**12. Utilisation inverse des bornes de polarité**

« Ne pas effectuer de mise en charge inversée, ni de connexion inversée ».

La batterie possède des bornes de polarité. Si la batterie est reliée au chargeur aux bornes de polarité opposées cela provoque une combustion, de la fumée, une rupture ou un incendie. La mise en charge de la batterie ne doit être effectuée qu'à l'aide du chargeur fourni avec la visseuse.

**13. Relier la batterie à une prise de courant**

« Ne pas relier la batterie à une prise électrique, ni à une prise allume-cigare ».

**14. Utilisation inappropriée pour un équipement non spécifié.**

« Ne pas utiliser la batterie pour un équipement non spécifié ».

Si la batterie est utilisée pour un équipement non spécifié, cela altère ses performances et son cycle de charge.

**15. Fuite.**

« Ne pas toucher à mains nues une batterie qui fuit ».

Si le liquide électrolytique atteint les yeux, les laver immédiatement à l'eau douce sans les frotter, pendant au moins 10 minutes. Puis consulter un médecin dès que possible. Ne pas soigner des yeux irrités peut provoquer des troubles de la vue.

**MISE EN GARDE**

**1. Utilisation mixte.**

« Ne pas mélanger les batteries au lithium ionique avec d'autres types de batteries ».

Ne pas utiliser de batterie au lithium ionique avec des batteries primaires ou secondaires dont la puissance ou la conception est différente, et ceci afin d'éviter que la batterie se décharge ou se charge de manière excessive durant l'utilisation. Cela peut également entraîner une combustion, de la fumée, une rupture ou un incendie à cause de la réaction chimique anormale dans les cellules.

**2. Ingestion**

« Tenir la batterie hors de portée des enfants ».

Tenir la petite batterie hors de portée des enfants afin d'éviter tout problème d'ingestion. En cas d'ingestion de la batterie, consulter immédiatement un médecin.

**3. Temps de charge**

« Ne pas poursuivre la mise en charge au-delà de la durée spécifiée »

Si la batterie n'est pas complètement chargée à la fin du temps indiqué, arrêter la mise en charge. Il y a un risque que la batterie se consume, dégage de la fumée, se rompe ou s'enflamme.

**4. Stockage**

« Ne pas stocker dans un micro-ondes ou un container haute pression ».

Conserver les batteries dans un endroit sec, frais et aéré.

**5. Fuite.**

« Ne pas utiliser une batterie qui fuit à proximité d'un feu ».

Si un liquide s'écoule de la batterie (ou si elle dégage une mauvaise odeur), ne pas l'utiliser et l'éloigner immédiatement de tout objet inflammable. En cas de non-respect de ces précautions, le liquide électrolytique qui s'échappe de la batterie atteindra le feu et provoquera une émanation de fumée, un incendie ou une rupture de celle-ci.

## **6. Rouille, modification de la couleur et déformation.**

« Ne pas utiliser une batterie à l'aspect anormal »

Dans le cas où la batterie dégage une mauvaise odeur, se consume, change de couleur ou se déforme lors de l'utilisation (y compris lors de la mise en charge et du stockage), l'éloigner de l'équipement ou du chargeur et ne pas l'utiliser. Utiliser une batterie à l'aspect anormal peut provoquer une combustion, une fumée, une rupture ou un incendie.

## **ATTENTION**

**1. Utilisation en plein soleil :** Ne pas utiliser ou laisser la batterie en plein soleil (ni dans une voiture en plein soleil). La batterie peut dégager de la fumée, chauffer ou s'enflammer. Cela peut également altérer les caractéristiques ou le temps de charge de la batterie.

**2. Utilisation en plein soleil :** Ne pas utiliser ou laisser la batterie en plein soleil (ni dans une voiture en plein soleil). La batterie peut dégager de la fumée, chauffer ou s'enflammer. Cela peut également altérer les caractéristiques ou le temps de charge de la batterie.

**3. Electricité statique :** La batterie possède un circuit de protection afin d'éviter tout danger. Ne pas l'utiliser à proximité d'une source d'électricité statique (plus de 100V) qui peut endommager le circuit de protection.

**4. Température de mise en charge :** La mise en charge doit s'effectuer à une température spécifiée comprise entre 4°C et 40°C. Ne pas mettre la batterie en charge au-delà des températures recommandées. La mise en charge au-delà de ses températures recommandées peut provoquer une combustion ou de sérieux dégâts sur la batterie. Cela peut également entraîner la détérioration des caractéristiques et du cycle de charge de la batterie.

**5. Manuel d'utilisation.** Veuillez lire le manuel d'utilisation avant d'utiliser la batterie.

**6. Première utilisation :** Si, à la première utilisation, la batterie présente des traces de rouille, dégage une mauvaise odeur ou présente toute anomalie, ne pas utiliser l'équipement et le rapporter au magasin qui vous l'a fourni.

**7. Tenir la batterie hors de portée des enfants.** Tenir la batterie hors de portée des jeunes enfants. Lors de l'utilisation de la batterie veiller à ce que le chargeur et l'équipement soient également hors de leur portée.

## **CONSIGNES SPECIFIQUES DE SECURITE POUR LES CHARGEURS**

**AVERTISSEMENT** Lire tous les avertissements de sécurité, les instructions, les illustrations et les spécifications fournis avec cet outil électrique. *Ne pas suivre les instructions énumérées ci-dessous peut provoquer un choc électrique, un incendie et/ou une blessure sérieuse.*

*Avant de charger votre batterie, inspecter attentivement son emballage afin de vérifier l'absence de détérioration ou d'une déformation. En cas de défaut, ne la chargez pas.*

**Conserver tous les avertissements et toutes les instructions pour pouvoir s'y reporter ultérieurement.**

- Cet appareil peut être utilisé par des enfants âgés d'au moins 8 ans et par des personnes ayant des capacités physiques, sensorielles ou mentales réduites ou dénuées d'expérience ou de connaissance, s'ils (si elles) sont correctement surveillé(e)s ou si des instructions relatives à l'utilisation de l'appareil en toute sécurité leur ont été données et si les risques encourus ont été appréhendés. Les enfants ne doivent pas jouer avec l'appareil. Le nettoyage et l'entretien par l'utilisateur ne doivent pas être effectués par des enfants sans surveillance.
- Assurez-vous que le chargeur n'est pas laissé à la disposition des enfants.
- Si le câble d'alimentation est endommagé, il doit être remplacé par le fabricant, son service après-vente ou des personnes de qualification similaire afin d'éviter un danger.
- Lire les instructions avant le chargement.

## Traduction de l'original

- Ne jamais charger une batterie gonflée, qui a coulé ou endommagée.
- Ne pas utiliser le chargeur pour une autre batterie de celle qui lui est appropriée
- Assurez-vous que le chargeur est adapté à l'alimentation délivrée par le secteur
- Utiliser le chargeur uniquement, ne pas exposer à la pluie ni à l'humidité.
- Ne pas court-circuiter les bornes de la batterie ou du chargeur.
- Respecter le sens de polarité de la batterie sur le chargeur
- Assurez-vous que les connexions de la batterie et du chargeur ne sont pas obstruées par des corps étrangers.
- Ne pas charger à proximité de matières inflammables, liquides ou solides, meubles en bois etc.
- Ne pas surcharger une batterie.
- Ne pas recharger des batteries non-rechargeables.
- La température ambiante optimale pendant la charge est comprise entre 18°C et 24°C.
- Ne pas stocker la batterie dans un endroit trop chaud (supérieur à 40°C) ou trop froid (0°C). La température ambiante doit être idéalement comprise entre 0° et 40°C. Par exemple, ne laissez pas votre batterie dans un véhicule ou directement exposé au soleil.

### 4- Vue éclatée / Nomenclature / Assemblage

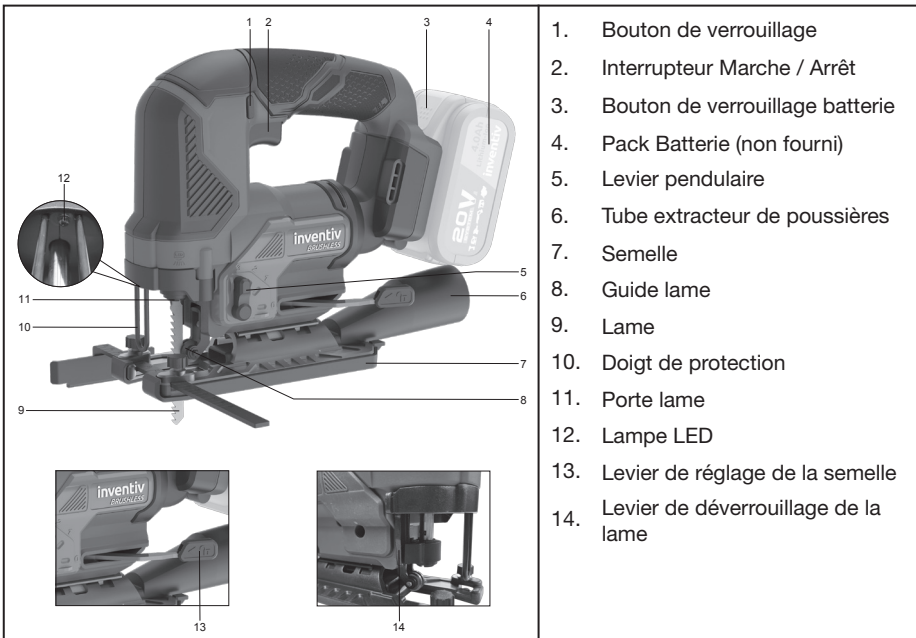

## 5- Présentation du pdt / caractéristiques

Type	739536 / INV-JSBL20-BM / CSJ18BD.9
Tension Maximale (Tension mesurée à vide)	20V $\equiv$ Max
Tension Nominale	18 V $\equiv$
Vitesse à vide	0-3500 min <sup>-1</sup>
Taille de coupe maxi dans le bois	120 mm
Taille de coupe maxi dans le métal	10 mm
Angle de coupe	$\pm 45^\circ$
Niveau de pression acoustique L <sub>pA</sub> k <sub>pA</sub> =5 dB(A)	82 dB(A)
Niveau de puissance acoustique L <sub>wA</sub> k <sub>wA</sub> =5 dB(A)	93 dB(A)
Niveau de vibration a <sub>h</sub> (K=1,5m/s <sup>2</sup> )	a <sub>h,B</sub> =6.83 m/s <sup>2</sup> a <sub>h,WB</sub> =6.49 m/s <sup>2</sup>
Chargeur non fourni référence : 1 batterie Rapide Double	279496 / INV-CH20-BM / ACG1820D1 739693 / INV-FCH20-BM / ACG1860D 739346 / INV-DCH20-BM / ACG1840D2
Batterie 18V non fournie référence :	Li-ion 279495 / INV-BAT20-2AH 739873 / INV-BAT20-4AH 739874 / INV-BAT20-8AH

**Veillez lire attentivement ces instructions avant la première utilisation de la machine et gardez-les avec l'outil.**

La machine doit être utilisée dans un lieu couvert et sec. La température ambiante doit être comprise entre 15°C et 30°C. Le taux d'humidité doit être inférieur à 60%.

### **Utilisation :**

#### **Domaine d'utilisation :**

Cet appareil est uniquement destiné à scier des pièces de bois ou de plastique d'épaisseur maximum de 120mm, des pièces de métal d'épaisseur maximum de 10mm. Toute autre utilisation qui n'est pas expressément permise dans cette notice peut conduire à endommager l'appareil ou peut représenter un grave danger pour l'utilisateur et n'est pas autorisée. Le non- respect des instructions de cette notice peut entraîner des risques de choc électrique, d'incendie, et de blessures graves.

En particulier, l'appareil ne doit jamais être utilisé à des fins professionnelles, de manière intensive, par temps de pluie ou humide, par des enfants de moins de 16 ans ni par des mineurs non accompagnés.

Information:

-La ou les valeurs totales déclarées de vibration et la ou les valeurs déclarées d'émission sonore ont été mesurées conformément à une méthode d'essai normalisée et peuvent être utilisées pour comparer des outils;

-La ou les valeurs totales déclarées de vibration et la ou les valeurs déclarées d'émission sonore peuvent aussi être utilisées dans une évaluation préliminaire de l'exposition.

Mise en garde:

- l'émission de vibration et l'émission sonore pendant l'utilisation de l'outil électrique peuvent être différentes des valeurs déclarées selon les façons d'utiliser l'outil, en particulier le type de pièce à usiner; et

-il est nécessaire d'identifier les mesures de sécurité destinées à protéger l'opérateur qui sont basées sur une estimation de l'exposition dans les conditions réelles d'utilisation (en prenant en compte toutes les parties du cycle de manoeuvres, telles que les moments où l'outil est hors tension et où il fonctionne à vide, en plus du temps d'actionnement de la manette).

## 6- Précautions d'emploi

### a- Utilisation

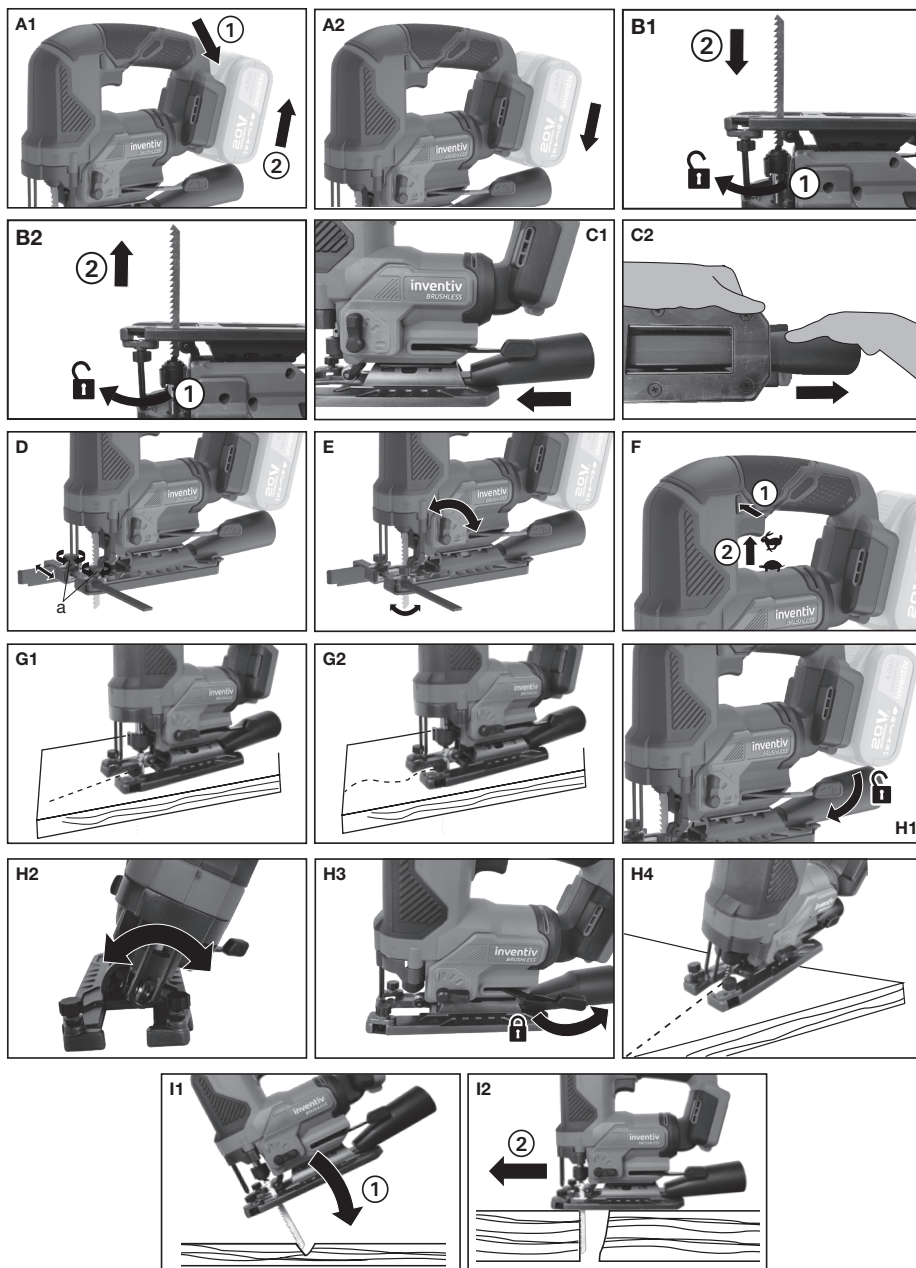

Avant d'effectuer des travaux sur l'appareil (ex entretien, changement d'outils..) et pour le transporter ou le stocker, retirer le pack batterie de l'appareil électroportatif ; Il y a risque de blessure lorsqu'on appuie par mégarde sur l'interrupteur Marche/Arrêt.

#### **Charge de la batterie : Fig.A1 ;A2**

Enlever la batterie de son logement en appuyant sur le bouton 3 de retenue de la batterie. Chargez la scie sauteuse pendant 90 minutes avant la première utilisation avec le chargeur fourni. Cette opération doit être effectuée à l'intérieur, au sec, dans un endroit bien aéré. Toujours charger la batterie avec le chargeur fourni avec la scie sabre. Ne jamais utiliser un autre chargeur.

Brancher le cordon du chargeur à la prise d'alimentation.

Insérer la broche connecteur dans le logement de la batterie prévue à cet effet.

Le chargeur indique le niveau de charge de la batterie. Elle s'allume en continue (rouge) durant le temps de charge de la batterie. Elle s'allume en continu (VERT) lorsque la batterie est complètement chargée.

#### **Mise en place de la lame (Fig.B1 ;B2)**

1. Poussez le porte-lame jusqu'à sa position la plus haute ; glissez la lame dans la rainure de montage, dans le porte-lame, de façon à ce que les dents soient dirigées vers l'avant.

Assurez-vous que l'arrière de la lame se trouve bien dans le guide-lame et que celui-ci la soutient bien.(8)

2. Libérez le mécanisme de contrôle du remplacement de la lame et la lame se mettra fermement en place.

3. Repositionnez le capot de protection frontal.

4. Avant de couper tout matériau, rebranchez la fiche et faites fonctionner la scie à vide afin de vérifier qu'elle tourne bien et que la lame est fixée de manière sûre

#### **Adaptateur collecteur de poussières (fig. C1,C2)**

La sortie d'extraction de la poussière permet de fixer un système d'extraction de la poussière sur la scie sauteuse, pour une élimination efficace de la poussière pendant le fonctionnement de l'appareil. L'adaptateur permet de brancher un aspirateur domestique standard sur la sortie.

AVERTISSEMENT. N'utilisez pas de système d'extraction de la poussière ni d'aspirateur lorsque vous découpez du métal. Des étincelles pourraient mettre le feu à de la poussière de bois résiduelle.

#### **Guide parallèle (fig.D)**

Dévisser les vis de blocage du support de guide. Faire glisser le guide parallèle dans les guides de la scie sauteuse comme montré sur le schéma D, puis le fixer en serrant les vis de blocage du guide ; Le guide peut être monté à droite ou à gauche.

#### **Sciage en mode pendulaire (fig. E)**

Le levier de commande du mouvement pendulaire possède 4 positions. La première position (0) permet de sélectionner le mode de coupe normal sans mouvement pendulaire. Les 3 positions suivantes (1,2,3) provoquent le balancement de la lame d'avant en arrière pendant la coupe. Ce mouvement pendulaire augmente l'efficacité de la coupe.

Régalez le levier de commande du mouvement pendulaire sur l'une des quatre positions (0, 1, 2 ou 3) en fonction de l'ampleur du mouvement pendulaire nécessaire.

Faites un essai sur une chute afin de déterminer le mouvement pendulaire optimal pour le matériau de la pièce à travailler.

### **Mise en marche de la scie sauteuse (fig.F)**

Pour verrouiller l'interrupteur Marche/Arrêt, placer le bouton de verrouillage (1) en position centrale pour éviter tout risque de dommage accidentel. Appuyer sur le bouton de verrouillage vers la droite ou la gauche et appuyer sur l'interrupteur Marche / Arrêt (2) pour démarrer la machine. Relâcher l'interrupteur (2) pour éteindre la machine. La lampe LED s'allume automatiquement lors de la mise en marche de la scie sauteuse. . Ne jamais regarder directement la lampe LED. Ne pas pointer la lampe LED vers des personnes. La lampe LED peut causer des dommages permanents à vos yeux.

### **Utilisation de la machine (fig. G1,G2) et coupe plongeante (fig.I1 ; I2)**

#### • COUPE GÉNÉRALE

Assurez-vous que la lame est d'un type approprié pour l'utilisation prévue et qu'elle dépasse de la pièce à travailler lorsqu'elle remonte pendant la coupe.

1. Déterminez le meilleur réglage de la scie pour chaque travail (bouton de verrouillage activé ou non / mouvement pendulaire activé ou non) et procédez aux ajustages nécessaires.
2. Allumez la scie sauteuse et laissez la lame atteindre sa vitesse maximale.
3. Guidez doucement la scie vers l'avant, en augmentant la vitesse au fur et à mesure que vous progressez, tout en gardant une main sur la poignée et en maintenant le sabot contre la pièce à travailler.
4. Ne forcez pas la scie.

Exercez juste assez de pression pour que la lame continue à couper. Ne forcez pas la coupe, laissez la lame et la scie faire le travail.

#### • COUPE DU MÉTAL

1. Lorsque vous découpez du métal, serrez TOUJOURS la pièce métallique à travailler.
2. Soyez extrêmement attentif à déplacer la scie très lentement pendant la découpe. Utilisez les vitesses les plus faibles (position 1, 2 ou 3 du variateur de vitesse). NE PAS tourner, plier ou forcer la lame.
3. Lorsque vous découpez du métal, utilisez de l'huile de refroidissement/de coupe appropriée. À intervalle régulier, versez une giclée de lubrifiant sur la lame ou la pièce à travailler durant la coupe afin de limiter l'usure de la lame.
4. Si la scie saute ou rebondit pendant que vous coupez, utilisez une lame munie de dents plus fines.
5. Si la lame commence à s'encrasser lorsque vous coupez de métal souple, utilisez une lame munie de dents plus grosses.
6. Pour faciliter la découpe, lubrifiez la lame à l'aide d'un bâton de cire de coupe (si vous en possédez) ou d'huile de coupe si vous découpez de l'acier.
7. Le métal fin doit être placé en sandwich entre deux morceaux de bois ou serré fermement sur un seul morceau de bois (le bois doit se trouver au-dessus du métal). Dessinez les lignes de coupe ou le dessin sur la pièce de bois placée au-dessus.
8. Lorsque vous coupez de l'aluminium extrudé ou une cornière, serrez la pièce dans un étau et sciez près des mâchoires de l'étau.
9. Lorsque vous coupez un tuyau dont le diamètre est supérieur à la profondeur de la lame, coupez à travers la paroi du tuyau et insérez ensuite la lame dans la découpe, en faisant tourner le tuyau à mesure que vous sciez.

### **Ajustement de l'angle de coupe (fig.H1-H4)**

Enlever le collecteur de poussières avant de régler l'angle de coupe.

Tirer sur le levier de réglage de la semelle pour libérer le déplacement de la semelle. Faire pivoter la semelle jusqu'au cran de l'angle souhaité (0° ;15° ;30° ;45°) Repousser le levier de réglage de la semelle et assurez vous que la semelle est fixe par rapport à l'angle souhaité.



**b- Entretien (nettoyage, ...)**

Retirez la batterie de la machine avant toute opération de réglage ou d'entretien.  
Si la machine tombe en panne en dépit des soins apportés à sa fabrication et aux procédures d'essai, les réparations doivent être effectuées par une personne qualifiée.



**NETTOYAGE**

Retirez la batterie de la machine. L'air comprimé est la méthode de nettoyage la plus efficace. Portez toujours des lunettes de protection lorsque vous nettoyez à l'air comprimé. Les orifices de ventilation et l'interrupteur doivent toujours être propres. Nettoyez les orifices avec un objet pointu en prenant soin de ne pas endommager la batterie.  
N'utilisez pas de produits chimiques pour nettoyer votre machine

**c- Stockage**

Rangez la machine, les instructions d'utilisation et les accessoires dans leur emballage d'origine. De cette manière, vous aurez toujours les informations et les pièces sous la main. Emballez l'appareil correctement ou utilisez l'emballage d'origine afin d'éviter les dégâts dus au transport.  
Conservez toujours l'appareil dans un lieu sec.

**7- Recyclage / DEEE**

	<p>Ce symbole indique que MB LOG participe à la protection de l'environnement en appliquant la directive DEEE 2002/96/CE. Il est interdit d'éliminer les appareils électriques et électroniques usagés avec les déchets ménagers ou dans la nature. Il est demandé de les porter dans un des centres de collecte sélective prévus par l'administration communale pour assurer leur recyclage. Vous avez également la possibilité de déposer votre produit chez votre distributeur si vous y achetez un produit de même type. En respectant cette démarche vous contribuez à la préservation des ressources naturelles et à la protection de la santé humaine. Déposez les batteries dans les bacs de recyclages appropriés</p>
 <p>Li-Ion</p>	

8- DOC

Déclaration UE de conformité

**MB LOG SAS**  
**1 rue Montaigne**  
**45380 LA CHAPELLE SAINT MESMIN**

Déclare que le produit désigné ci-dessous :

**SCIE SAUTEUSE SANS FIL 20V max**  
**REFERENCE : 739536 / CSJ18BD.9**

**Est conforme aux dispositions de la directive « machine » (directive 2006/42/CE) et aux réglementations nationales la transposant ;**

**Est également conforme aux dispositions des directives européennes suivantes :**  
**A directive « compatibilité électromagnétique » 2014/30/EU,**  
**A la directive « RoHS » 2011/65/UE & (EU) 2015/863**

**Est également conforme aux normes européennes, aux normes nationales et aux dispositions techniques suivantes :**

**EN 62841-1 :2015+AC :15 & EN 62841-2-11 :2016+A1 :2020**  
**EN IEC 55014-1 :2021 & EN IEC 55014-2 :2021**

**MB Log**  
Une technologie au service de vos idées  
**Sophie CHERIERE**  
Siège Social  
**Responsable Qualité / SAV**  
1 rue Montaigne  
45380 LA CHAPELLE SAINT MESMIN  
Tél : 02 38 13 50 00  
NOS ORLÉANS 8 348 9799  
**07 Février 2023**

## 9- Fiches produit relatives aux qualités et caractéristiques environnementales

CARACTERISTIQUES ENVIRONNEMENTALES	INFORMATIONS EMBALLAGE	INFORMATIONS PRODUIT
Réparabilité ou Durabilité	Non concerné	Non concerné
Compostabilité	Non concerné	Non concerné
Incorporation de matière recyclée	Non disponible	Non disponible
Emploi de ressources renouvelables	Non concerné	Non concerné
Possibilité de réemploi	Non concerné	Non concerné
Recyclabilité	Voir consignes de tri	Voir consignes de tri
Présence de métaux précieux	Non concerné	Non concerné
Présence de terres rares	Non concerné	Non concerné
Présence de substances dangereuses	Non concerné	Non concerné
Traçabilité	CHINE	CHINE
Présence fibres micro plastiques	Non concerné	Non concerné

## 10- Contrat de garantie commerciale **inventiv**

### Quelle est la garantie de mon produit ?

Le Client bénéficie d'une extension de la garantie légale (conformité et vices cachés) pendant la durée figurant sur l'emballage et / ou sur la notice. La durée de la garantie commerciale inclut la garantie légale.

### Que couvre la garantie ?

La garantie intervient dans le cadre d'un emploi normal du produit. Elle couvre donc les défauts imputables aux matériaux et les vices de fabrication.

La garantie ne couvre pas :

- Les défauts qui proviendraient du non-respect des prescriptions de transport et / ou d'entreposage et / ou d'installation,
- L'utilisation anormale ou non conforme des produits, le Vendeur invite, à cet égard, à consulter attentivement la notice d'emploi fournie avec les produits,
- Les opérations d'entretien courant (vidanges, affûtage, nettoyage, etc.) n'entrent pas dans le cadre de la garantie commerciale
- L'utilisation de produit d'entretien non conforme, se référer à la notice du produit
- Le remplacement des consommables (batteries, ampoules, fusibles, flexible de douche, douchette du mitigeur, lame de scie, etc.),
- Les éléments de certains produits soumis à une usure normale liée à leur utilisation (par exemple : ciseaux, charbon, limes, la scie bois égoïne, etc.),
- Les dommages dus à l'intervention d'un réparateur non agréé,
- L'autoréparation qui ne serait pas réalisée selon les prescriptions du fabricant lorsque celle-ci a été prévue dans la notice.
- Les dommages résultant d'une cause externe à l'appareil (par exemple, accident, choc, foudre, fluctuation de courant électrique...)
- Tout matériel dont la plaque signalétique sera absente, détériorée ou illisible ne permettant pas

son identification.

En cas de non prise en charge de la réparation dans la garantie, un devis pourra être établi, en cas de refus dudit devis par le Client, des frais d'expertise pourront être facturés. En cas d'accord sur le devis, un chèque libellé à l'ordre du Vendeur et correspondant au montant du devis, sera à faire parvenir au Vendeur.

En cas de demande abusive d'application de la garantie, le vendeur se réserve la faculté de facturer des frais de traitement à l'Acheteur.

### **Comment bénéficié de la garantie ?**

Sur présentation de la preuve d'achat (l'original du ticket de caisse, de la facture ou du bon de livraison en cas de vente à distance sera exigé comme preuve d'achat) le magasin transmettra la demande du Client auprès du service SAV, pour réparation, échange ou autre (sous réserve d'acceptation du dossier et après vérification de la cause du dommage).

Article D 211-2 du Code de la Consommation :

« Le consommateur dispose d'un délai de deux ans à compter de la délivrance du bien pour obtenir la mise en œuvre de la garantie légale de conformité en cas d'apparition d'un défaut de conformité. Durant ce délai, le consommateur n'est tenu d'établir que l'existence du défaut de conformité et non la date d'apparition de celui-ci.

« Lorsque le contrat de vente du bien prévoit la fourniture d'un contenu numérique ou d'un service numérique de manière continue pendant une durée supérieure à deux ans, la garantie légale est applicable à ce contenu numérique ou ce service numérique tout au long de la période de fourniture prévue. Durant ce délai, le consommateur n'est tenu d'établir que l'existence du défaut de conformité affectant le contenu numérique ou le service numérique et non la date d'apparition de celui-ci.

« La garantie légale de conformité emporte obligation pour le professionnel, le cas échéant, de fournir toutes les mises à jour nécessaires au maintien de la conformité du bien.

« La garantie légale de conformité donne au consommateur droit à la réparation ou au remplacement du bien dans un délai de trente jours suivant sa demande, sans frais et sans inconvénient majeur pour lui.

« Si le bien est réparé dans le cadre de la garantie légale de conformité, le consommateur bénéficie d'une extension de six mois de la garantie initiale.

« Si le consommateur demande la réparation du bien, mais que le vendeur impose le remplacement, la garantie légale de conformité est renouvelée pour une période de deux ans à compter de la date de remplacement du bien.

« Le consommateur peut obtenir une réduction du prix d'achat en conservant le bien ou mettre fin au contrat en se faisant rembourser intégralement contre restitution du bien, si :

« 1° Le professionnel refuse de réparer ou de remplacer le bien ;

« 2° La réparation ou le remplacement du bien intervient après un délai de trente jours ;

« 3° La réparation ou le remplacement du bien occasionne un inconvénient majeur pour le consommateur, notamment lorsque le consommateur supporte définitivement les frais de reprise ou d'enlèvement du bien non conforme, ou s'il supporte les frais d'installation du bien réparé ou de remplacement ;

« 4° La non-conformité du bien persiste en dépit de la tentative de mise en conformité du vendeur restée infructueuse.

« Le consommateur a également droit à une réduction du prix du bien ou à la résolution du contrat lorsque le défaut de conformité est si grave qu'il justifie que la réduction du prix ou la résolution du contrat soit immédiate. Le consommateur n'est alors pas tenu de demander la réparation ou le remplacement du bien au préalable.

« Le consommateur n'a pas droit à la résolution de la vente si le défaut de conformité est

## Traduction de l'original

mineur.

« Toute période d'immobilisation du bien en vue de sa réparation ou de son remplacement suspend la garantie qui restait à courir jusqu'à la délivrance du bien remis en état.

« Les droits mentionnés ci-dessus résultent de l'application des articles L. 217-1 à L. 217-32 du code de la consommation.

« Le vendeur qui fait obstacle de mauvaise foi à la mise en œuvre de la garantie légale de conformité encourt une amende civile d'un montant maximal de 300 000 euros, qui peut être portée jusqu'à 10 % du chiffre d'affaires moyen annuel (article L. 241-5 du code de la consommation).

« Le consommateur bénéficie également de la garantie légale des vices cachés en application des articles 1641 à 1649 du code civil, pendant une durée de deux ans à compter de la découverte du défaut. Cette garantie donne droit à une réduction de prix si le bien est conservé ou à un remboursement intégral contre restitution du bien. »

**Traçabilité (numéro de série ou de lot) XX/2023**

**Référence fournisseur CSJ18BD.9**

Fabriqué en R.P.C. pour MB LOG – 1 Rue Montaigne – 45380 LA CHAPELLE SAINT MESMIN  
- France

**inventiv**  
**SERVICE CONSOMMATEURS**  
1, rue Montaigne  
45380 La Chapelle St Mesmin - France  
**09 70 82 04 12**  
Prix d'un appel local non surtaxé  
**contact@info-inventiv.com**



Cette notice est à conserver le temps de la vie du produit.  
Merci de la jeter suivant la consigne de tri ci-dessus.

ORIGINAL INSTRUCTIONS

# inventiv



## JIGSAW 20V max

739536 / INV-JSBL20-BM / 3603747395360

### Installation instructions Use and maintenance advices



Dear Client,



Thank you for purchasing this product **inventiv**

In order for it to bring you complete satisfaction during its use and to optimize its lifespan, we thank you for reading this manual before any installation, handling or maintenance.

We remind you that compliance with these instructions is an essential condition for any warranty coverage.

Find all our warranty conditions on : [www.info-inventiv.com](http://www.info-inventiv.com)

Take advantage of all our advices and our products on : [www.mr-bricolage.fr](http://www.mr-bricolage.fr)











Let's follow #mr.bricolage on our networks :   

SAFETY AND OPERATING MANUAL

**SUMMARY**

- 1- Symbols and explanation
- 2- General safety instructions
- 3- Specific safety instructions
- 4- Exploded view / Parts list / Assembly
- 5- Presentation of the product / characteristics
- 6- Precautions for use
- 7- Recycling / WEEE
- 8- DOC and/or DOP

## 1- Symbols and explanation

	Read instructions and user manual carefully WARNING - To reduce the risk of injury, user must read instruction manual
	The product complies with safety requirements and European Directives
	Risk of damage or injury if the instructions in this manual are not followed
	Immediately disconnect the power cord plug in case of damage to the power cord and for any maintenance operation.
	Do not expose the battery to rain, do not submerge
	Do not dispose of or incinerate batteries
	Do not expose batteries to extreme temperatures ( $\geq 40^{\circ}$ )
	Use indoors only
	Always wear protective eyewear
	Always wear hearing protection
	Wear dust mask

## 2- General safety instructions

### GENERAL POWER TOOL SAFETY WARNINGS

**⚠ WARNING:** Read all safety warnings, instructions, illustrations and specifications provided with this power tool. Failure to follow all instructions listed below may result in electric shock, fire and/or serious injury.

**Save all warnings and instructions for future reference.**

The term "power tool" in the warnings refers to your mains-operated (corded) power tool or battery-operated (cordless) power tool.

#### 1. Work area safety

- Keep work area clean and well lit.** Cluttered or dark areas invite accidents.
- Do not operate power tools in explosive atmospheres, such as in the presence of flammable liquids, gases or dust.** Power tools create sparks which may ignite the dust or fumes.



- c) **Keep children and bystanders away while operating a power tool.** *Distractions can cause you to lose control.*
- 2. Electrical safety**
- a) **Power tool plugs must match the outlet. Never modify the plug in any way. Do not use any adapter plugs with earthed (grounded) power tools.** *Unmodified plugs and matching outlets will reduce risk of electric shock.*
- b) **Avoid body contact with earthed or grounded surfaces, such as pipes, radiators, ranges and refrigerators.** *There is an increased risk of electric shock if your body is earthed or grounded.*
- c) **Do not expose power tools to rain or wet conditions.** *Water entering a power tool will increase the risk of electric shock.*
- d) **Do not abuse the cord. Never use the cord for carrying, pulling or unplugging the power tool. Keep cord away from heat, oil, sharp edges or moving parts.** *Damaged or entangled cords increase the risk of electric shock.*
- e) **When operating a power tool outdoors, use an extension cord suitable for outdoor use.** *Use of a cord suitable for outdoor use reduces the risk of electric shock.*
- f) **If operating a power tool in a damp location is unavoidable, use a residual current device (RCD) protected supply.** *Use of an RCD reduces the risk of electric shock.*
- 3. Personal safety**
- a) **Stay alert, watch what you are doing and use common sense when operating a power tool. Do not use a power tool while you are tired or under the influence of drugs, alcohol or medication.** *A moment of inattention while operating power tools may result in serious personal injury.*
- b) **Use personal protective equipment. Always wear eye protection.** *Protective equipment such as dust mask, non-skid safety shoes, hard hat, or hearing protection used for appropriate conditions will reduce personal injuries.*
- c) **Prevent unintentional starting. Ensure the switch is in the off-position before connecting to power source and/or battery pack, picking up or carrying the tool.** *Carrying power tools with your finger on the switch or energising power tools that have the switch on invites accidents.*
- d) **Remove any adjusting key or wrench before turning the power tool on.** *A wrench or a key left attached to a rotating part of the power tool may result in personal injury.*
- e) **Do not overreach. Keep proper footing and balance at all times.** *This enables better control of the power tool in unexpected situations.*
- f) **Dress properly. Do not wear loose clothing or jewellery. Keep your hair and clothing away from moving parts.** *Loose clothes, jewellery or long hair can be caught in moving parts.*
- g) **If devices are provided for the connection of dust extraction and collection facilities, ensure these are connected and properly used.** *Use of dust collection can reduce dust-related hazards.*
- h) **Do not let familiarity gained from frequent use of tools allow you to become complacent and ignore tool safety principles.** *A careless action can cause severe injury within a fraction of a second.*
- 4. Power tool use and care**
- a) **Do not force the power tool. Use the correct power tool for your application.** *The correct power tool will do the job better and safer at the rate for which it was designed.*
- b) **Do not use the power tool if the switch does not turn it on and off.** *Any power tool that cannot be controlled with the switch is dangerous and must be repaired.*

- c) **Disconnect the plug from the power source and/or remove the battery pack, if detachable, from the power tool before making any adjustments, changing accessories, or storing power tools.** *Such preventive safety measures reduce the risk of starting the power tool accidentally.*
- d) **Store idle power tools out of the reach of children and do not allow persons unfamiliar with the power tool or these instructions to operate the power tool.** *Power tools are dangerous in the hands of untrained users.*
- e) **Maintain power tools and accessories. Check for misalignment or binding of moving parts, breakage of parts and any other condition that may affect the power tool's operation. If damaged, have the power tool repaired before use.** *Many accidents are caused by poorly maintained power tools.*
- f) **Keep cutting tools sharp and clean.** *Properly maintained cutting tools with sharp cutting edges are less likely to bind and are easier to control.*
- g) **Use the power tool, accessories and tool bits etc. in accordance with these instructions, taking into account the working conditions and the work to be performed.** *Use of the power tool for operations different from those intended could result in a hazardous situation.*
- h) **Keep handles and grasping surfaces dry, clean and free from oil and grease.** *Slippery handles and grasping surfaces do not allow for safe handling and control of the tool in unexpected situations.*

#### 5. Battery tool use and care

- a) **Recharge only with the charger specified by the manufacturer.** *A charger that is suitable for one type of battery pack may create a risk of fire when used with another battery pack.*
- b) **Use power tools only with specifically designated battery packs.** *Use of any other battery packs may create a risk of injury and fire.*
- c) **When battery pack is not in use, keep it away from other metal objects, like paper clips, coins, keys, nails, screws or other small metal objects, that can make a connection from one terminal to another.** *Shorting the battery terminals together may cause burns or a fire.*
- d) **Under abusive conditions, liquid may be ejected from the battery; avoid contact. If contact accidentally occurs, flush with water.** *If liquid contacts eyes, additionally seek medical help. Liquid ejected from the battery may cause irritation or burns.*
- e) **Do not use a battery pack or tool that is damaged or modified.** *Damaged or modified batteries may exhibit unpredictable behaviour resulting in fire, explosion or risk of injury.*
- f) **Do not expose a battery pack or tool to fire or excessive temperature.** *Exposure to fire or temperature above 130 °C may cause explosion.*
- g) **Follow all charging instructions and do not charge the battery pack or tool outside the temperature range specified in the instructions.** *Charging improperly or at temperatures outside the specified range may damage the battery and increase the risk of fire.*

#### 6. Service

- a) **Have your power tool serviced by a qualified repair person using only identical replacement parts.** *This will ensure that the safety of the power tool is maintained.*
- b) **Never service damaged battery packs.** *Service of battery packs should only be performed by the manufacturer or authorized service providers.*

### 3- Specific safety instructions

#### JIGSAW SAFETY WARNINGS

1. **Hold reciprocating saw by insulated gripping surfaces, when performing an operation where the cutting accessory may contact hidden wiring.** *Cutting accessory contacting a "live" wire may make exposed metal parts of the power tool "live" and could give the operator an electric shock.*
2. **Use clamps or another practical way to secure and support the workpiece to a stable platform.** *Holding the work by hand or against your body leaves it unstable and may lead to loss of control.*

#### SPECIFIC SAFETY INSTRUCTIONS FOR LI-ION BATTERIES

##### **IMPORTANT**

Please observe the following operating restrictions and maintain the safety feature of the equipment to prevent malfunction. Please also observe the "Do Not Handle" section of the equipment's user manual.

**Failure to comply with the following recommendations will result in smoke, rupture or fire.**

##### **1. Disassembly and reassembly.**

"Do not disassemble or reassemble the battery.

The battery has a safety function and a protective circuit to prevent danger. If these devices are severely damaged, it may cause combustion, smoke, rupture or fire.

##### **2. Short-circuit.**

"Do not short-circuit the battery.

Do not connect the + and - terminals to metals (such as wire). Do not carry or store the battery with metal objects (such as wire, chains, necklaces, or hairpins). This will short-circuit the battery.

##### **3. Use near a heat source.**

"Do not use or leave the battery near a fire, stove or heat source (over 80°C).

This will cause the polymer separator to melt. Also, do not use the battery under a heat source (over 80°C) for the same reason.

##### **4. Immersion.**

"Do not immerse the battery in water or seawater, or get it wet.

##### **5. Charging near a heat source.**

"Do not charge the battery near a heat source or in direct sunlight.

If the protection circuit is operated under high heat or damaged, the battery is charged with abnormal current (or voltage) and it causes abnormal chemical reaction.

##### **6. Heat and charging conditions.**

"Use the specified charger and observe the charging conditions.

If the battery is charged under unspecified conditions (high temperature, higher than the specified temperature, higher than the recommended voltage or current, or with a modified charger), it may in some cases overcharge the battery or cause an abnormal chemical reaction in the cells.

##### **7. Perforation**

"Do not drive a nail into the battery, hit it with a hammer or step on it. This could damage or deform the battery and cause it to short circuit.

##### **8.Shock.**

"Do not knock the battery or throw it away.

Any shock, impact or heavy drop to the battery may cause it to malfunction.

If the protective circuit in the battery is damaged, the battery will be charged with abnormal current or voltage and abnormal chemical reaction will occur.

**9. Deformation**

"Do not use a battery with visible damage or deformation.

**10. Soldering.**

"Do not weld directly to the battery.

**11. Reverse charging and excessive discharge.**

"Do not reverse charge or excessively discharge the battery".

If the battery is reverse charged, an abnormal chemical reaction will occur. In some cases, an unusual high current flows during discharge.

**12. Reverse use of polarity terminals**

"Do not reverse charge or reverse connect.

The battery has polarity terminals. If the battery is connected to the charger with opposite polarity terminals, it will cause combustion, smoke, rupture or fire.

The battery should only be charged using the charger supplied with the screwdriver.

**13. Connect the battery to an electrical outlet**

"Do not connect the battery to an electrical outlet or cigarette lighter socket.

**14. Improper use for unspecified equipment.**

"Do not use the battery for unspecified equipment.

If the battery is used for unspecified equipment, it will impair its performance and charge cycle.

**15. Leakage.**

"Do not touch a leaking battery with your bare hands.

If electrolyte fluid reaches your eyes, immediately wash them with fresh water without rubbing them for at least 10 minutes. Then seek medical attention as soon as possible. Failure to treat irritated eyes may result in visual impairment.

**WARNINGS**

**1. Mixed use.**

"Do not mix lithium ion batteries with other types of batteries.

Do not use Lithium Ion batteries with primary or secondary batteries of different power or design to prevent the battery from over-discharging or over-charging during use. This may also cause combustion, smoke, rupture or fire due to the abnormal chemical reaction in the cells.

**2. Ingestion**

"Keep the battery out of reach of children.

Keep the small battery out of the reach of children to avoid ingestion problems. If the battery is swallowed, seek medical attention immediately.

**3. Charging time**

"Do not continue charging beyond the specified time.

If the battery is not fully charged at the end of the specified time, stop charging. If the battery is not fully charged at the end of the specified time, stop charging. There is a risk that the battery will burn out, emit smoke, rupture or catch fire.

**4. Storage**

"Do not store in a microwave or high pressure container.

Store batteries in a dry, cool and ventilated area.

**5. Leaking.**

"Do not use a leaking battery near a fire.

If liquid leaks from the battery (or if it smells bad), do not use it and move it immediately away from any flammable object. Failure to follow these precautions will result in the electrolyte liquid leaking from the battery reaching the fire and causing smoke, fire or rupture of the battery.

**6. Rust, color change and deformation.**

"Do not use a battery that looks abnormal.

If the battery smells bad, burns, changes color or deforms during use (including charging and storage), remove it from the equipment or charger and do not use it. Using an abnormal-looking battery may cause it to burn, smoke, rupture or catch fire.

**CAUTION**

1. Use in direct sunlight: Do not use or leave the battery in direct sunlight (or in a car in direct sunlight). The battery may smoke, heat up or catch fire. It may also affect the battery's characteristics or charging time.
2. Use in direct sunlight: Do not use or leave the battery in direct sunlight (or in a car in direct sunlight). The battery may smoke, heat up or catch fire. It may also affect the battery's characteristics or charging time.
3. Static electricity: The battery has a protective circuit to avoid danger. Do not use it near a source of static electricity (more than 100V) which may damage the protective circuit.
4. Charging temperature: Charging should be carried out at a specified temperature between 4°C and 40°C. Do not charge the battery above the recommended temperatures. Charging above its recommended temperature may cause combustion or serious damage to the battery. It may also cause deterioration of the battery's characteristics and charge cycle.
5. User's manual. Please read the user manual before using the battery.
6. First time use: If the battery shows rust, bad smell or any other abnormality on the first time use, do not use the equipment and return it to the store where you got it.
7. Keep the battery out of the reach of children. Keep the battery out of the reach of small children. When using the battery, make sure that the charger and the equipment are also out of their reach.

**SPECIFIC SAFETY INSTRUCTIONS FOR CHARGER**

**WARNING** Read all safety warnings, instructions, illustrations and specifications provided with this power tool. Failure to follow the instructions listed below may result in electric shock, fire and/or serious injury.

Before charging your battery, carefully inspect its packaging for damage or deformation. If there is any damage, do not charge it.

Save all warnings and instructions for future reference.

- This appliance may be used by children of at least 8 years of age and by persons with reduced physical, sensory or mental capabilities or lacking experience or knowledge, if they are properly supervised or if they have been given instructions on the safe use of the appliance and are aware of the risks involved. Children must not play with the device. Cleaning and maintenance by the user should not be performed by unsupervised children.
- Make sure that the charger is not left in the reach of children.
- If the power cable is damaged, it must be replaced by the manufacturer, its service department or similarly qualified persons to avoid danger.
- Read the instructions before charging.
- Never charge a swollen, leaking or damaged battery.
- Do not use the charger for any other battery than the appropriate one.
- Make sure that the charger is suitable for the power supplied by the mains
- Use the charger only, do not expose to rain or moisture.
- Do not short-circuit the terminals of the battery or the charger.
- Observe the polarity of the battery on the charger
- Make sure that the connections of the battery and the charger are not obstructed by foreign objects.

- Do not charge near flammable materials, liquids or solids, wooden furniture etc.
- Do not overcharge a battery.
- Do not charge non-rechargeable batteries.
- The optimum ambient temperature during charging is between 18°C and 24°C.
- Do not store the battery in a place that is too hot (above 40°C) or too cold (0°C). Ideally, the ambient temperature should be between 0° and 40°C. For example, do not leave your battery in a vehicle or in direct sunlight.

#### 4- Exploded view / Parts list / Assembly

1. Lock-off button  
 2. On/off switch  
 3. Battery pack release button \*  
 4. Battery pack \*  
 5. Pendulum action control lever  
 6. Dust adapter  
 7. Base plate  
 8. Roller guide  
 9. Saw blade  
 10. Contact protector  
 11. Tool-free blade holder  
 12. LED light  
 13. Base plate adjustment switch  
 14. Blade release latch

\* Not all the accessories illustrated or described are included in standard delivery.

#### 5- Presentation of the product / characteristics

##### TECHNICAL DATA

Type CSJ18BD.9 (CSJ-designation of machinery, representative of jigsaw)

Voltage		18V
No load speed		0-3500 /min
Stock length		26mm
Max cutting depth	Wood	120mm
	Steel	10mm
Bevel capacity		±45°
Machine weight		2.2 kg

**NOISE INFORMATION**

A weighted sound pressure:  $L_{pA} = 82$  dB(A)

$K_{pA} = 5$  dB(A)

A weighted sound power:  $L_{wA} = 93$  dB(A)

$K_{wA} = 5$  dB(A)

**Wear ear protection.**

**VIBRATION INFORMATION**

Vibration total values (triax vector sum) determined according to EN 62841:

Cutting boards      Vibration emission value:  $a_{h,B} = 6,83$  m/s<sup>2</sup>    Uncertainty K = 1,5 m/s<sup>2</sup>

Cutting steel metal    Vibration emission value:  $a_{h,WB} = 6,49$  m/s<sup>2</sup>    Uncertainty K = 1,5 m/s<sup>2</sup>

The declared vibration total value and the declared noise emission value have been measured in accordance with a standard test method and may be used for comparing one tool with another. The declared vibration total value and the declared noise emission value may also be used in a preliminary assessment of exposure.

**⚠ WARNING:** The vibration and noise emissions during actual use of the power tool can differ from the declared value depending on the ways in which the tool is used especially what kind of workpiece is processed dependant on the following examples and other variations on how the tool is used:

How the tool is used and the materials being cut or drilled.

The tool being in good condition and well maintained.

The use of the correct accessory for the tool and ensuring it is sharp and in good condition.

The tightness of the grip on the handles and if any anti vibration and noise accessories are used.

And the tool is being used as intended by its design and these instructions.

**And the tool is being used as intended by its design and these instructions.**

**⚠ WARNING:** To be accurate, an estimation of exposure level in the actual conditions of use should also take account of all parts of the operating cycle such as the times when the tool is switched off and when it is running idle but not actually doing the job. This may significantly reduce the exposure level over the total working period.

Helping to minimise your vibration and noise exposure risk.

Always use sharp chisels, drills and blades.

Maintain this tool in accordance with these instructions and keep well lubricated (where appropriate).

If the tool is to be used regularly then invest in anti vibration and noise accessories.

Plan your work schedule to spread any high vibration tool use across a number of days.

**ACCESSORIES**

Wood cutting blade	1
Dust adapter	1
Base cover	1
Parallel guide	1

We recommend that you purchase your accessories from the same store that sold you the tool. Refer to the accessory packaging for further details. Store personnel can assist you and offer advice.

## 6- Precautions for use

### OPERATING INSTRUCTIONS



**NOTE:** Before using the tool, read the instruction book carefully.

### INTENDED USE

The machine is intended for sawing wood, plastic, metal and building materials while resting firmly on the workpiece. It is suitable for straight and curved cuts. The saw blade recommendations are to be observed.

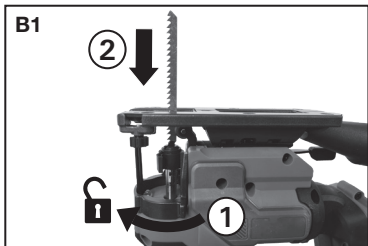

### BEFORE PUTTING INTO OPERATION

#### 1. REMOVING & INSTALLING THE BATTERY PACK (NOT SUPPLIED) (SEE FIG A1, A2)

To remove the battery pack, depress the battery pack release button firmly first, then slide the battery pack out from your tool.

To install the battery pack, slide the fully charged battery pack onto the tool with sufficient force until it clicks into position.

#### 2. BLADE FITTING

**NOTE:** Remove the battery pack from the jigsaw before carrying out any adjustment, servicing or maintenance. Wear protective gloves when assembling the saw blade.

##### - Inserting the saw blade (See Fig. B1)

To open the blade holder, rotate the blade release latch clockwise (jigsaw upside down) and hold in position. Then fully insert the blade into the blade holder slot with blade teeth facing forward and release the blade release latch, which will self rotate and clamp over the top of the blade. Push the blade into the blade holder again to ensure it is locked in position. Ensure the edge of the blade is located in the groove of the roller guide.



**- Removing the saw blade (See Fig. B2)**

To remove a blade, hold the blade and rotate the blade release latch clockwise then lift out the blade (blade could be spring ejected).

**⚠ WARNING:** Blade teeth are very sharp. For best cutting results ensure you use a blade suited to the material and cut quality you need.

**⚠ WARNING:** The newly used saw blade is very hot, please pay attention to let it cool or wear protective gloves.

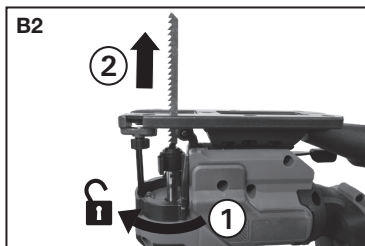
**3. INSTALLING & REMOVING THE DUST ADAPTER (SEE FIG C1, C2)**

Mount the dust adapter tube into the opening of the base plate. Make sure that the plastic tip of the dust adapter engages into the corresponding opening on the housing.

To remove the dust adapter, press and hold the projection on the bottom of the dust adapter before pulling it out of the machine.

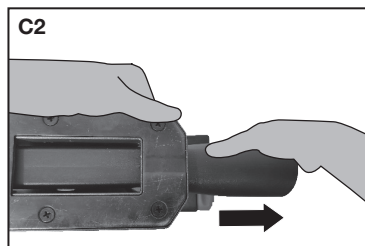
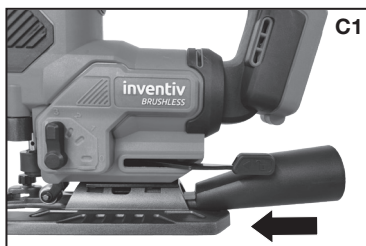
**4. MOUNTING THE PARALLEL GUIDE (SEE FIG. D)**

Screw the locking knob (a) counterclockwise to enlarge the holes where the parallel guide arm is inserted. Then slide the parallel guide arm through both holes and tighten the locking knob (a) clockwise to achieve the required cutting distance.

**NOTE:** You can mount the parallel guide from both sides as shown in Fig. D.

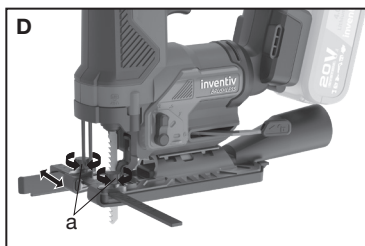
**OPERATION****1. PENDULUM ACTION CONTROL (SEE FIG. E)**

The pendulum action varies the forward cutting angle of the blade for increased cutting efficiency. This can also be adjusted during no load running. Refer to the chart below for more details. Do not use excessive blade force when cutting with the pendulum action. The blade cuts on the upward stroke only.

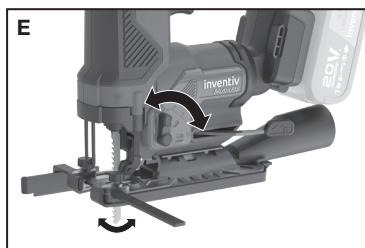

0	Thin materials. Fine cuts. Tight curves.
1	Hard materials, (e.g. steel & chipboard)
2	Thick materials ( e.g. wood ) & plastic
3	Fast cuts (e.g. softwood). Cutting in the direction of the wood grain.

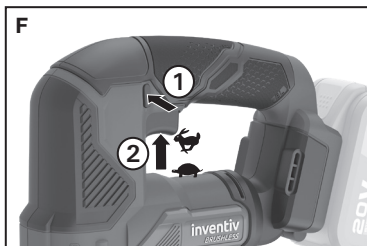

## 2. SAFETY ON/OFF SWITCH (SEE FIG. F)

To lock the on/off switch, place the lock-off button in the center position. This helps to reduce the possibility of accidental starting when not in use.

Depress the lock-off button to left or right then on/off switch and release the lock-off button. Your switch is now on. To switch off, just release the on/off switch.

**NOTE:** LED light will illuminate the working zone automatically when the product is switched on.

**⚠ WARNING: Do not look directly into LED light!**

### - Variable speed control

The on/off switch is also a variable speed controlled trigger switch. The speed can be adjusted from the minimum to maximum by the pressure you apply to the on/off switch. Apply more pressure to increase the speed and release pressure to decrease speed.

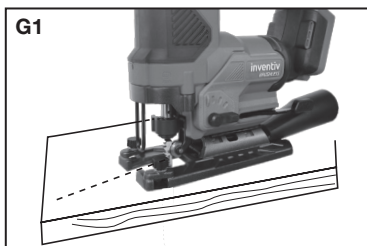

## 3. STRAIGHT CUT AND CURVE CUT (SEE FIG. G1, G2)

The jigsaw can cut in a straight line or cut according to the curve you want.

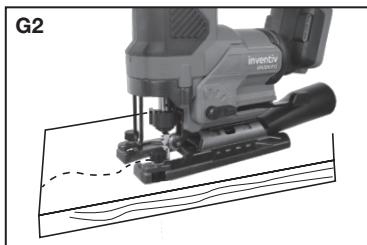

#### 4. BASE PLATE ANGLE ADJUSTMENT (SEE FIG. H1-H4)

**NOTE:** Remove the dust adapter before adjusting the base plate.

**NOTE:** Rotate the base plate to the desired position according to the scale. Ensure the blade is engaged between the blade positioning wheel.

To adjust the base plate angle, rotate the base plate adjustment switch forward to unlock the base plate. Push the base plate forward slightly, so the lines of the angle on the base plate and angle plate superposition at the desired angle (0°, 15°, 30°, 45°). Pull back the base plate to tighten it. For other miter angles, rotate to your desired angle (use a protractor scale). Then rotate the base plate adjustment switch backward to lock the base plate at that angle. Finally, check the angle and ensure the base plate is firmly clamped.

**NOTE:** The angle markings on the base plate are accurate for most general purposes but it is recommended for accurate work to set the angle with a protractor and make a test cut on other material.

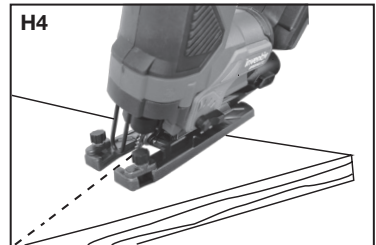
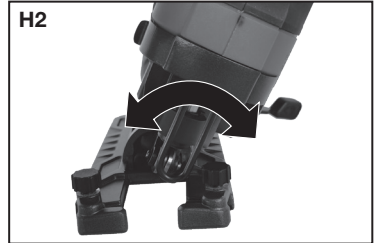
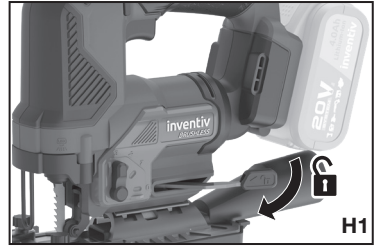

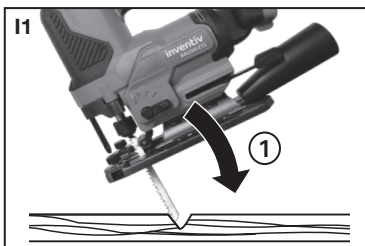
**5. PLUNGE SAWING (SEE FIG. I1, I2)**

Plunge cutting may be used only on soft materials such as wood, aerated concrete, gypsum plaster boards, etc.

Use only short saw blades. Place the front edge of the base plate on the workpiece and switch on. Press the machine firmly against the workpiece and plunge the saw blade slowly into the workpiece.

As soon as the complete surface of the base plate rests on the work piece, continue to saw along the cutting line.

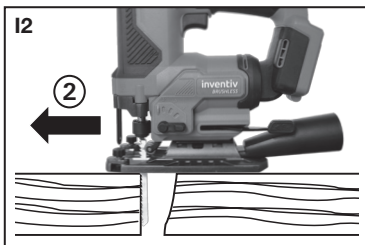
**WORKING HINTS FOR YOUR JIGSAW**

If your jigsaw becomes too hot, please run it no load for 2-3 minutes to cool the motor. Avoid prolonged usage at very low speeds.

Always use a blade suited to the material and material thickness to be cut. For tight curves it is best to use a narrow saw blade. When sawing metal or similar materials, apply coolant/lubricant alongside the cutting line.

Always ensure the workpiece is firmly held or clamped to prevent movement. Any movement of the material may affect the quality of the cut. The blade cuts on the upward stroke and may chip the uppermost. Ensure your uppermost surface is a nonvisible surface when your work is finished.

For easier control, use low speed to start cutting and then increase to correct speed.

In order to avoid operation malfunctions, do not saw gypsum board from below or overhead.

The guide roller should occasionally be checked for wear and lubricated with a drop of oil. If it is worn, it must be replaced.

**TROUBLESHOOTING**

Symptom	Possible Causes	Possible Solution
The tool suddenly stops during operation.	Overload battery temperature too high	Relieve the load on the machine immediately and allow cooling for approx. 30 seconds by running the machine on no-load.
	Low battery capacity	Charge the battery pack.

**MAINTENANCE**

Remove the battery pack from the tool before carrying out any adjustment, servicing or maintenance.

There are no user serviceable parts in your power tool. Never use water or chemical cleaners to clean your power tool. Wipe clean with a dry cloth. Always store your power tool in a dry place. Keep the motor ventilation slots clean. Keep all working controls free of dust.

**For battery tools**

The ambient temperature range for tool and battery use and storage is 0°C-45°C.

The recommended ambient temperature range for the charging system during charging is 0°C-40°C.

**7- Recycling / WEEE**

Waste electrical products must not be disposed of with household waste. Please recycle where facilities exist. Check with your local authorities or retailer for recycling advice.

8- DOC and/or DOP

Déclaration UE de conformité

MB LOG SAS  
1 rue Montaigne  
45380 LA CHAPELLE SAINT MESMIN - France

Declare that the product below :

*CORDLESS JIG SAW 20V max*  
*REFERENCE : 739536 / CSJ18BD.9*

Satisfy the requirement of the Council Directives 2006/42/CE and with the national regulations transposing it ;

It is also in conformity with the provisions of the following European directives :  
With the directive 2014/30/EU,  
With the directive « RoHS » 2011/65/UE & (EU) 2015/863

It is also in conformity with the European standards, the national standards and the following technical provisions :

EN 62841-1 :2015+AC :15 & EN 62841-2-11 :2016+A1 :2020  
EN IEC 55014-1 :2021 & EN IEC 55014-2 :2021

  
Une entreprise au service des professionnels  
*Sophie CHERIERE*  
Siège Social  
1 rue Montaigne  
45380 LA CHAPELLE SAINT MESMIN  
Tél - 02 38 43 50 00  
RCS ORLÉANS B 348 994  
*Qualité / SAV Manager*  
February 7<sup>th</sup>, 2023



