



France Sauna

Manuel d'installation

Installation handbook

Sauna Infrarouge - Infrared Saunas



**Lisez attentivement ce manuel avant d'utiliser
votre sauna pour la première fois.**

- *Read this manual carefully before using your sauna for the first time.*
- *Leggete attentamente questo manuale prima di utilizzare la vostra sauna per la prima volta.*

Lea atentamente este manual antes de utilizar su sauna por primera vez.

**Nous vous recommandons de le conserver
précieusement pour des consultations futures.**

- *We recommend you keep it in a safe place for future reference.*
- *Vi raccomandiamo di conservarlo preziosamente per poterlo consultare in futuro.*

Le recomendamos que lo conserve cuidadosamente para consultas futuras.

FRANÇAIS

Avertissements	4
Consignes de sécurité	5
Description - Contenu du colis et présentation du produit	6
Mise en place - Choix de l'emplacement	7
Assemblage de la cabine - Raccordement électrique	
Modèle Rectangulaire	8
Modèle Angulaire	12
Utilisation - Paramétrage du panneau de contrôle numérique	16
Guide d'utilisation - Conseils pratiques pour utiliser votre sauna (et chromothérapie)	17
Maintenance - Guide de dépannage	18
Entretien - Garantie	19

SOMMAIRE

CONTENTS / SOMMARIO / RESUMEN

ENGLISH

Recommendations	20
Safety instructions	21
Description – Package contents and product presentation	22
Installation – Choice of location	23
Assembling the cabin – Electrical connections	
Rectangular design	24
Corner design	28
Using the sauna – Digital control panel settings	32
Operating instructions – Practical advice for using your sauna (And chromotherapy).....	33
Maintenance – Troubleshooting guide	34
Servicing – Warranty	35

ITALIANO

Avvertenze	36
Istruzioni di sicurezza	37
Descrizione – Contenuto del pacco e presentazione del prodotto	38
Installazione – Scelta dell'ubicazione	39
Assemblaggio della cabina – Collegamento elettrico	
Modello Rettangolare	40
Modello Angolare	44
Utilizzo – Impostazione del pannello di controllo digitale	48
Guida d'utilizzo – Consigli pratici per utilizzare la vostra sauna (e cromoterapia).....	49
Manutenzione – Guida alla risoluzione dei problemi	50
Manutenzione - Garanzia	51

ESPAÑOL

Recomendaciones	36
Instrucciones de seguridad	37
Descripción – Contenido del paquete y presentación del producto	38
Colocación – Elección del emplazamiento	39
Montaje de la cabina – Conexión eléctrica	
Modelo rectangular	40
Modelo angular	44
Utilización – Configuración del panel de control numérico	48
Guía de utilización – Consejos prácticos para utilizar su sauna (e cromoterapia).....	49
Mantenimiento – Guía de reparación	50
Mantenimiento - Garantía	51

AVERTISSEMENTS

- Installer le sauna sur un sol parfaitement plat
- Le sauna doit rester au sec. Ne pas l'utiliser près d'un point d'eau (baignoire, sol humide, piscine).
- Ne pas utiliser de produits nettoyants liquides. Débrancher le sauna avant de procéder au nettoyage et utiliser un chiffon humide. (voir chap. maintenance).
- Protéger le cordon électrique du sauna pour éviter qu'il soit piétiné ou pincé.
- Avant de procéder au remplacement de certaines pièces, assurez-vous qu'elles soient spécifiées par le fabricant ou qu'elles aient des caractéristiques semblables aux pièces d'origine. Un mauvais remplacement peut engendrer un incendie, un court-circuit ou une détérioration du sauna. Nous vous recommandons fortement de faire appel à un technicien qualifié.
- Pour éviter les risques de brûlures ou de décharges électriques, n'utilisez aucun outil métallique et ne touchez pas les émetteurs infrarouges.
- Ne pas entrer mouillé dans le sauna.
- Ne pas mettre d'animaux dans le sauna.
- Ne pas faire sécher de linge dans le sauna (risques d'incendies.)
- Ne pas laisser le sauna allumé sans surveillance.
- Ne pas laisser le sauna allumé plus de 3 heures d'affilées sous peine de dégrader les équipements prématurément. Après 3 heures d'utilisation continue, éteignez le sauna pendant au moins une heure.
- Nous vous recommandons de ne pas installer de système de fermeture sur la porte du sauna.
- Vérifier la conformité de votre installation électrique avant de procéder au branchement électrique de votre sauna.

SÉCURITÉ

ATTENTION : Veuillez lire attentivement les consignes de sécurité avant d'installer et d'utiliser votre cabine de sauna. Elles sont essentielles pour votre sécurité, veuillez les respecter rigoureusement.

FR

Attention à l'hyperthermie, insolation et coup de chaleur qui peuvent être provoqués ou accentués par le non respect des consignes de sécurité. Les symptômes sont la fièvre, l'accélération du pouls, le vertige, l'évanouissement, la léthargie, l'engourdissement du corps ou d'une partie du corps. Les effets : Ne plus percevoir la chaleur, ignorance du risque imminent, perte de conscience.

Ne doivent pas utiliser le sauna :

- Les enfants de moins de 6 ans.
- Les personnes ayant des réactions importantes aux rayons du soleil.
- Les personnes âgées ou invalides.
- Les personnes ayant des antécédents médicaux tels que les maladies cardiaques, hypertension / hypotension, problème de circulation sanguine ou diabète sans un avis médical préalable.
- Les femmes enceintes. Une température excessive peut être dangereuse pour le fœtus.
- Les personnes souffrant de déshydratation, plaies ouvertes, maladies des yeux, brûlures, coup de soleil.

Les enfants entre 6 et 16 ans peuvent utiliser le sauna à condition qu'ils soient sous la surveillance constante d'un adulte responsable et que la température ne dépasse pas 60°C (140°F).

En cas de problèmes de santé, de prise de médicament, de blessure musculaire ou ligamentaire, ne pas utiliser le sauna sans consultation et accord préalable d'un médecin.

En cas de port d'implants chirurgicaux ne pas utiliser le sauna sans consultation et accord préalable du chirurgien.

Ne pas utiliser le sauna après un effort intense. Attendez 30 minutes que votre corps refroidisse.

Ne pas faire de séance de sauna de plus de 40 minutes.

Ne pas consommer d'alcool ou de drogue avant ou pendant la séance.

Ne pas dormir dans le sauna lorsque celui-ci est en fonctionnement.

Afin d'éviter les risques de surchauffe, branchez votre sauna sur une prise de courant suffisamment puissante et ne raccordez pas d'autres appareils électriques sur la même prise murale.

Pour éviter tout risque d'électrocution ou de détérioration du sauna, ne pas utiliser le sauna :

- En cas d'orage.
- Si le cordon électrique est endommagé, il devra être remplacé par une personne qualifiée.
- Si le cordon électrique est en surchauffe, il devra être vérifié par une personne qualifiée.
- Si vous devez changer une ampoule, attendre que le sauna soit éteint et qu'il refroidisse.

Séchez-vous les mains avant de brancher ou débrancher le courant. N'agissez jamais avec les mains ou les pieds mouillés.

Ne pas allumer et éteindre frénétiquement le courant ou le système de chauffage car cela pourrait causer des dégâts au système électrique.

Ne pas essayer de réparer le sauna par vous-même sans l'accord du distributeur ou du fabricant du sauna. Les tentatives de réparations non autorisées annuleront la garantie du fabricant.

Pour éviter tout risque de court-circuit :

- Aucun liquide ne doit toucher les émetteurs infrarouges.
- Aucun objet dur ne doit cogner les émetteurs et risquer de les casser.

Ne pas utiliser n'importe quel type de détergent à l'intérieur du sauna.

Ne pas empiler ou stocker d'objets à l'intérieur ou sur le sauna. Ne pas entreposer de matières inflammables ou d'agents chimiques près du sauna.

DESCRIPTION

Caractéristiques générales

- Panneaux de contrôle avec affichage digital
- Émetteurs infrarouges avec panneautage pour une meilleure protection
- Lecteur MP3/FM/USB et 2 haut parleurs
- Chromothérapie
- Température ajustable de 18°C à 60°C
- Temps ajustable de 1 à 60 minutes
- Luminaires intérieurs et extérieurs
- Porte et fenêtre(s) en verre sécurisé
- Grille de ventilation
- Garantie 2 ans électronique, 4 ans boiserie

Conditions d'utilisation

- Température de 15°C à 38°C
- Humidité ≤ 80%
- Alimentation 220/230V~50Hz

Certifications



Conformité avec les normes européennes en vigueur.



Le processus de fabrication n'utilise pas de métaux lourds.

Contenu des colis

Commun :

- 1 x manuel d'installation & d'utilisation
- 1 x Lecteur MP3/FM/USB et 2 haut parleurs pré-installé
- 1 x poignée de porte (partie interne et externe)

Spécifique :

- A. Protection toit
- B. Toit
- C. Panneaux
- D. Façade + Porte
- E. Assises
- F. Support d'assises
- G. Plancher

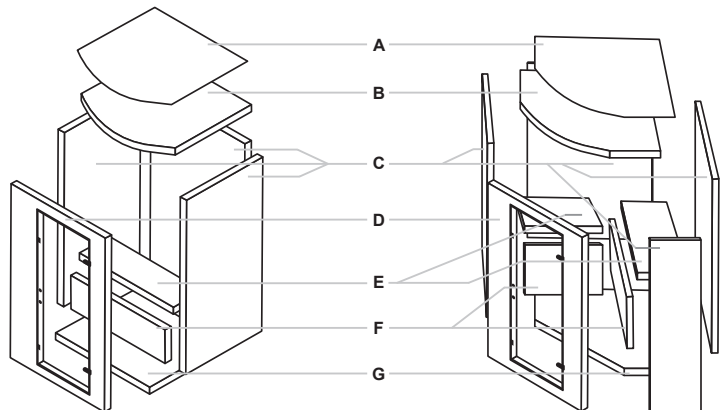

INSTALLATION

Lisez attentivement les instructions de montage avant de commencer l'assemblage.

Choix de l'emplacement

Ces saunas sont uniquement prévus pour une installation en intérieur.

Choisissez un espace :

- En intérieur, au sec, sur un sol plat et stable, pouvant supporter le poids de votre sauna.
- La hauteur doit être suffisante pour vous permettre d'accéder au toit et de réaliser les branchements électriques et la maintenance (minimum 20 cm).
- Éloigné de toute source d'eau, de flamme ou de substances inflammables.

Conseils pratiques

- Notez que le montage du sauna requiert deux à trois adultes.
- Identifiez clairement chaque panneau avant de commencer
- Pendant le montage, placez le cordon d'alimentation de votre sauna de sorte qu'il soit facilement accessible.
- Notez que des variations existent selon les modèles.

MODÈLE RECTANGULAIRE



Étape 1

Commencez par positionner le plancher sur le sol à l'endroit où vous souhaitez installer le sauna.
La partie avant du panneau se distingue par l'absence de connecteur électrique.



Étape 2

Installez le panneau arrière dans la rainure du plancher.
En veillant à bien maintenir le panneau.



Étape 3

Positionnez le panneau latéral gauche dans la rainure du plancher en vous assurant qu'il s'emboîte parfaitement au panneau arrière tout en alignant les boucles

Finalisez l'assemblage des 2 panneaux latéraux à en verrouillant les boucles.

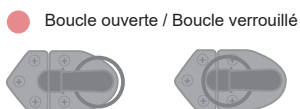

ASSEMBLAGE

FR



Étape 4

Positionnez le panneau latéral droit dans la rainure du plancher en vous assurant qu'il s'emboîte parfaitement au panneau arrière ainsi qu'au banc.

Finalisez l'assemblage des 2 panneaux à en verrouillant les boucles.

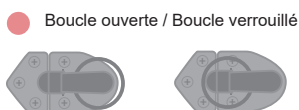

Étape 5

Positionnez la partie inférieure du banc, en vérifiant qu'il s'emboîte parfaitement au plancher ainsi qu'au panneau latéral. Les panneaux chauffants doivent être orientés vers la porte.

Raccordez entre elles les prises électriques situées à l'arrière du banc. Enfin positionnez la partie supérieure du banc et assurez-vous qu'il repose bien sur les guides horizontaux fixés au panneau latéral et arrière.



Étape 6

Positionnez avec précaution le panneau avant en vous assurant qu'il s'emboîte parfaitement avec les panneaux latéraux. Attention, bien maintenir la porte fermée lors de la manipulation.

Finalisez l'assemblage des 3 panneaux à en verrouillant les boucles.



MODÈLE RECTANGULAIRE



Étape 7

Après avoir dégagé les câbles vers l'extérieur de la cabine, positionnez le toit au dessus de la cabine avec précaution afin de ne pas endommager la sonde de température.

Passez les câbles dans le toit via les ouvertures prévues.



Étape 8

Raccordez les câbles au boîtier de contrôle selon leur code (Câble A → Load A, Câble B → Load B, ...). Les câbles restants doivent être connectés en respectant le nombre de broches présentes sur chaque connecteur. Une fois les branchements effectués, posez sur le toit le contre-plaqué de protection.* Certains câbles ne se branchent à rien en fonction des options disponibles dans votre cabine.



Étape 9

Sur l'extérieur de la porte, positionnez la poignée face aux trous prévus.

Installez les vis par l'intérieur de la porte et fixez la poignée. La partie métallique doit se trouver à l'extérieur de la cabine (selon modèle).

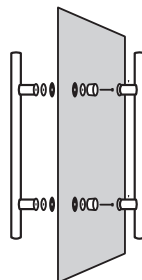

* Après vérification du bon état de fonctionnement de votre sauna, nous vous recommandons de bloquer la partie en contreplaqué du toit au panneau supérieur à l'aide de vis. Le sauna pouvant atteindre des températures très élevées, il n'est pas rare que cette partie montre des variations de forme, en particulier sur les angles.

Attention, il faudra retirer les vis si vous avez besoin de réaliser une maintenance.

ASSEMBLAGE



Étape 10 (option)

Branchez la prise du ioniseur et le visser à l'emplacement prévu à cette effet.

Appuyer sur ION pour assurer une ventilation plus saine.

Appuyez sur O3 pour lancer la désinfection par Ozone.

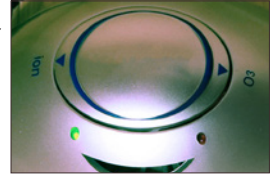

FR

MODÈLE ANGULAIRE



Étape 1

Commencez par positionner le plancher sur le sol à l'endroit où vous souhaitez installer le sauna.

La partie avant du panneau se distingue par l'absence de connecteur électrique.



Étape 2

Assemblez la façade et la porte avec les panneaux avant droit et gauche.

Attention, le panneau avant comporte de chaque côté 3 accroches, veillez à ce que chacune des accroches s'emboîte correctement.

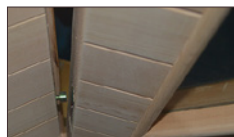

soulever le panneau avec l'encoche mâle puis l'insérer dans l'encoche femelle de l'autre panneau. appuyez vers le bas pour verrouiller.

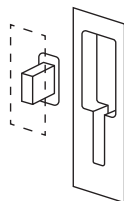

Étape 3

Installez le panneau arrière gauche dans la rainure du plancher. En veillant à bien maintenir le panneau.

ASSEMBLAGE

FR

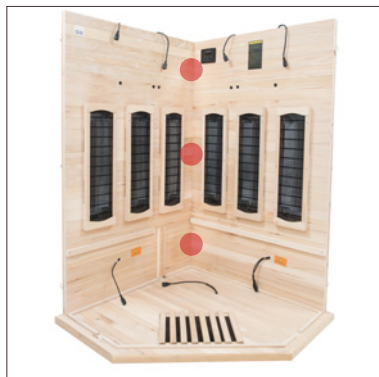

Étape 4

Positionnez le panneau arrière droit dans la rainure du plancher en vous assurant qu'il s'emboîte parfaitement au panneau arrière gauche tout en alignant les boucles

Finalisez l'assemblage des 2 panneaux à en verrouillant les boucles.



Étape 5

Finalisez l'assemblage des panneaux à en verrouillant les boucles.



Étape 6

Positionnez les parties inférieures du banc, en vérifiant qu'il s'emboîte parfaitement au plancher ainsi qu'au panneau latéral. Les panneaux chauffants doivent être orientés vers la porte.

Raccordez entre elles les prises électriques situées à l'arrière du banc.

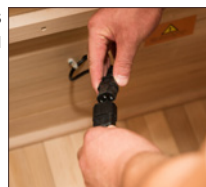

MODÈLE ANGULAIRE

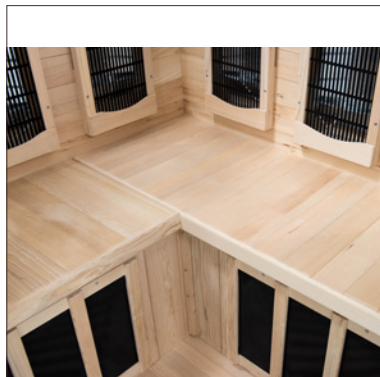

Étape 7

Positionnez les parties supérieures du banc et assurez-vous qu'il repose bien sur les guides horizontaux fixés aux panneaux latéraux.



Étape 8

Après avoir dégagé les câbles vers l'extérieur de la cabine, positionnez le toit au-dessus de la cabine avec précaution afin de ne pas endommager la sonde de température.

Passez les câbles dans le toit via les ouvertures prévues.



Étape 9

Raccordez les câbles au boîtier de contrôle selon leur code (Câble A → Load A, Câble B → Load B, ...). Les câbles restants doivent être connectés en respectant le nombre de broches présentes sur chaque connecteur. Une fois les branchements effectués, posez sur le toit le contre-plaqué de protection.* Certains câbles ne se branchent à rien en fonction des options disponibles dans votre cabine.



** Après vérification du bon état de fonctionnement de votre sauna, nous vous recommandons de bloquer la partie en contreplaqué du toit au panneau supérieur à l'aide de vis. Le sauna pouvant atteindre des températures très élevées, il n'est pas rare que cette partie montre des variations de forme, en particulier sur les angles.*

Attention, il faudra retirer les vis si vous avez besoin de réaliser une maintenance.

ASSEMBLAGE

FR



Étape 10

Sur l'extérieur de la porte, positionnez la poignée face aux trous prévus.

Installez les vis par l'intérieur de la porte et fixez la poignée. La partie métallique doit se trouver à l'extérieur de la cabine.

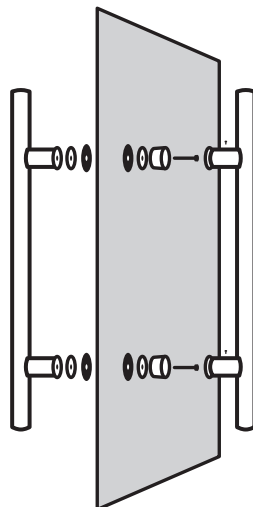

Étape 11 (option)

Branchez la prise de l'ioniseur et le visser à l'emplacement prévu à cette effet.

Note : Ne pas rester dans le sauna pendant le fonctionnement de l'ioniseur

Appuyer sur ION pour assurer une ventilation plus saine.

Appuyez sur O3 pour lancer la désinfection par Ozone.

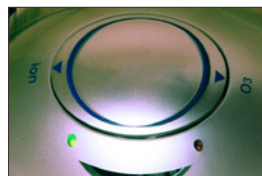

UTILISATION

Description du panneau de contrôle



Mise sous tension et arrêt du sauna



Permet de régler la température souhaitée. La température doit être comprise entre 18°C et 60°C (64°F ~ 158°F).



Le passage des degrés Celcius au degrés Fahrenheit s'effectue en pressant ce bouton.



Permet de régler la durée de la séance. La durée doit être comprise entre 1 et 60 minutes.



Allume / Eteint la lumière du sauna.



Allume / Eteint la chromothérapie du sauna.

Utilisation Chromothérapie

1. Appuyer longuement sur **LED** pour allumer la chromothérapie.
2. Appuyer longuement sur **LED LIGHT** jusqu'à ce que **IL** s'affiche.
3. Faire défiler les couleurs en appuyant sur **TEMP+** et **TEMP-**.
4. Au bout de 5 secondes, l'écran reviens en affichage normal.
5. Note : 1L et 2L font défiler les couleurs plus ou moins rapidement, les autre programmes maintiennent la couleur fixe.

Démarrer la séance

1. Branchez la prise électrique sur une prise murale.
2. Pressez le bouton **ON/OFF** du panneau de contrôle.
3. Réglez la température à l'aide des boutons situés à proximité du cadrant **TEMP**
4. Réglez la durée de la séance à l'aide des boutons situés en dessous/dessus du cadrant **TIME**
5. Prenez place dans le sauna. La séance s'arrêtera automatiquement à la fin de la durée programmée.
6. Pressez le bouton **ON/OFF** pour éteindre l'appareil.

Technologie infrarouge (Spectra uniquement)

Le bouton est présent sur chaque émetteur et permet de choisir la technologie utilisée :

Poussez  du côté des 2 traits pour que l'émetteur utilise la technologie quartz.

Poussez  du côté du cercle (au centre) pour éteindre l'émetteur.

Poussez  du côté du seul trait pour que l'émetteur utilise la technologie magnésium.

1. **Note : Il n'est pas obligatoire de faire une séance dédiée au Quartz ou au Magnesium.**

UTILISATION

Guide d'utilisation

Passez en revue les contre-indications médicales et les consignes de sécurité. Si vous avez un doute quant à la possibilité d'utiliser votre sauna infrarouge, consultez votre médecin. Si vous commencez à vous sentir mal durant votre séance, sortez immédiatement de votre sauna.

FR

1. Réglez la température de votre sauna entre 40 et 50 °C.
2. Le sauna préchauffe en 15 à 25 minutes (Magnesium) ou Quartz (5 à 10 minutes). Nous vous recommandons d'ajouter ce temps de préchauffage au temps de votre séance. Exemple : vous voulez faire une séance de 30 minutes, programmez 45 minutes et rentrez dans la cabine une fois que le sauna sera chaud. Profitez du temps de chauffe pour prendre une douche ou un bain avant la séance et n'oubliez pas de vous sécher.
3. Profitez du temps de chauffe pour prendre une douche ou un bain chaud avant la séance.
4. Quand la température choisie sera atteinte, les appareils de chauffage se mettront en veille de façon à maintenir une température constante.
5. Buvez de l'eau avant, pendant et après la séance. Cela vous permettra d'équilibrer la perte d'eau par sudation.
6. Pour absorber la transpiration et garder votre sauna sec, il est conseillé de disposer une serviette sur le banc et le sol de la cabine. Gardez une troisième serviette à proximité pour enlever l'excès de transpiration.
7. La sudation commencera entre 6 et 15 minutes après le début de la séance (selon les personnes). Nous vous recommandons de ne pas dépasser 30 minutes de séance et de vous éponger régulièrement afin d'éviter de mouiller les émetteurs, ainsi que d'abîmer prématurément le bois.
8. Vous pouvez ouvrir la porte à n'importe quel moment pour introduire de l'air frais pendant votre séance. La propriété unique du chauffage infrarouge consiste à chauffer directement l'organisme sans réchauffer l'air ambiant. Cela vous permet de pratiquer une séance avec la porte entrouverte sans minimiser ses effets.
9. Après la séance, vous pouvez laisser votre corps transpirer encore un peu en restant dans le sauna éteint, porte ouverte, avant de prendre une douche tiède pour vous débarrasser des toxines.

Conseils

- Pour de beaux cheveux, vous pouvez les enduire d'huile (de jojoba par exemple) ou d'un soin et les envelopper dans une serviette. La séance terminée, lavez-les avec un shampoing extra doux.
- Pour apaiser les tensions musculaires, massez-vous les zones endolories pendant la séance.
- Profitez de ce bain de chaleur pour étirer vos muscles en douceur.
- Aux premiers signes de froid, augmentez la fréquence de vos séances pour activer votre système immunitaire.

UTILISATION

Contrôle de l'audio

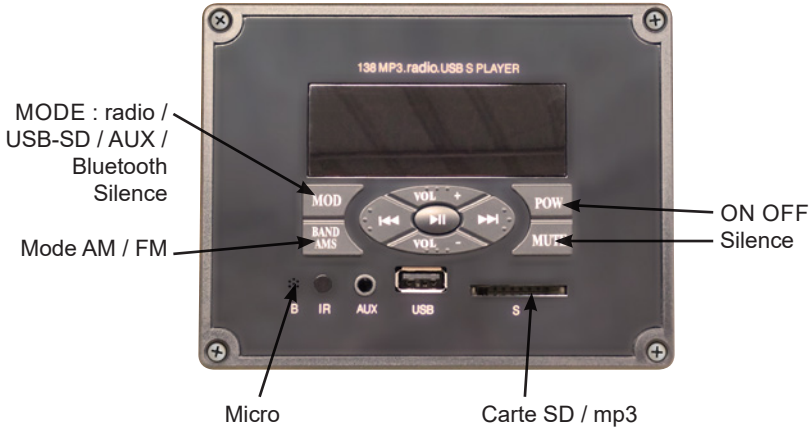

Utilisation de la télécommande

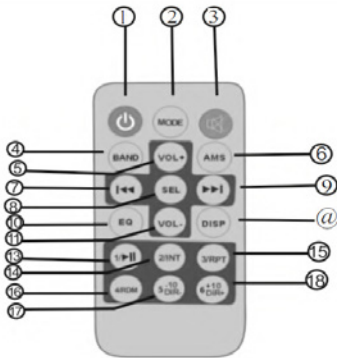

- | | |
|--------------|------------------|
| 1. On / Off | 12. Disp |
| 2. Mode | 13. Pause / Play |
| 3. Silence | 14. 2/int |
| 4. Radio | 15. Repeat |
| 5. Vol + | 16. random |
| 6. AM / FM | 17. Dir- |
| 7. Précédent | 18. Dir + |
| 8. Sel | |
| 9. Suivant | |
| 10. eq | |
| 11. Vol - | |

Impedance 40Ω
 Output power 7wx2
 Power Supply 12V

UTILISATION

Defaults		
No Boots	no power or power line fuse	Please connect the connector of replace the fuse
Income effect	Antenna problem	Please insert the antenna in terminal or place the antenna un open area
Do not read SD/USB	Card not connected	The car is inserted correctly or replacement
Silent or sound is minor	The connection is not correct the loudspeaker is connected with the ground	Check and correct connection The speaker should connect the amplifier output negative electrode

FR

MAINTENANCE

ATTENTION : Débranchez le câble d'alimentation de la cabine avant toute intervention.

Problèmes constatés	Raisons possibles	Solutions
Aucun voyant lumineux ne s'allume sur le panneau de contrôle.	Le cordon d'alimentation est débranché	Vérifiez le branchement du cordon d'alimentation
	L'alimentation générale est coupée	Vérifiez le bon fonctionnement du tableau électrique et de la prise murale
	Défaillance du boîtier d'alimentation	Contactez votre revendeur
Un ou plusieurs panneaux infrarouges ne chauffent pas	Le câble de raccordement du panneau infrarouge est déconnecté	Contrôlez le branchement des câbles
	L'un des panneaux infrarouges est défectueux	Remplacez le panneau infrarouge par une pièce originale fournie par le fabricant
	Inversion possible des branchements du boîtier d'alimentation	Intervir les câbles LoadA et LoadB
Une odeur émane du sauna	La température des panneaux ou de leurs câbles est trop élevée	Coupez l'alimentation et contactez votre revendeur
Les luminaires du sauna ne fonctionnent plus	L'ampoule n'est pas bien enclenchée	Vérifiez le support d'ampoule et remplacez-le si nécessaire
	L'ampoule est défectueuse	Remplacez l'ampoule
	Le panneau électrique est défectueux	Contactez votre revendeur
Un haut-parleur ne fonctionne pas	Le câble du haut-parleur est déconnecté	Reconnectez le câble
	Le haut-parleur est défectueux	Contactez votre revendeur
Le lecteur MP3/FM/USB ne fonctionne pas	Le câble d'alimentation est déconnecté	Reconnectez le câble d'alimentation
	Le lecteur n'est pas sous tension	Contrôlez le câble d'alimentation 12 V DC et remplacez-le le cas échéant
	La clef USB n'est pas reconnue	Vérifier le format des fichiers audio ou formater la clef USB.
L'écran indique une température de "101"	La sonde de température n'est pas correctement branchée ou est défectueuse	Rebranchez le câble ou remplacez la sonde
Une ou plusieurs touches du panneau de contrôle ne fonctionnent pas	Fil du panneau de contrôle pincé ou défectueux	Vérifier la natte de connexion du tableau et son passage dans le sauna
	Tableau défectueux	Contactez votre revendeur
Ne monte pas ou peu en température	Température ambiante trop faible	Assurez-vous que la pièce qui accueille le sauna est à au moins 15°C
	Panneau infrarouge éteint ou défectueux	Identifiez le ou les panneaux qui ne chauffent pas et contactez votre revendeur

ENTRETIEN & GARANTIE

Entretien

1. Débranchez votre sauna.
2. Utilisez un aspirateur pour retirer toutes les poussières des interstices du bois.
3. Nettoyez la cabine avec une serviette en coton humide, si nécessaire utilisez une petite quantité de savon. Rincez en utilisant une serviette humide.
4. Essuyez avec une serviette sèche.

ATTENTION

N'utilisez pas de benzène, d'alcool, de produits chimiques ou de nettoyeurs forts sur le sauna car les produits chimiques peuvent endommager le bois et la couche de protection qui se trouve sur le bois. Ne pas pulvériser d'eau sur votre sauna.

Conseil pratique :

Afin de conserver longtemps votre sauna, nous vous conseillons d'appliquer de l'huile de lin sur les bancs, les dossiers et le sol de votre cabine avec un chiffon non pelucheux.

Si le sol ou le banc de votre sauna est marqué par des traces indélébiles, poncez-le légèrement à l'aide d'un papier de verre.

Garantie

Les éléments électroniques composant les saunas sont garantis 2 ans. Et la boiserie 4 ans. La date d'entrée en vigueur de la garantie est la date d'expédition (correspondant à la date d'édition de la facture).

La garantie ne s'applique pas dans les cas suivants :

- Dysfonctionnement ou dommage résultant d'une installation, d'une utilisation ou d'une réparation non conforme aux consignes de sécurité.
- Dysfonctionnement ou dommage résultant de conditions impropres à l'usage initialement prévu de l'appareil.
- Dommage résultant d'une négligence, d'un accident ou d'un cas de force majeure (orage et intempérie).
- Dysfonctionnement ou dommage résultant de l'utilisation d'accessoires non autorisés.

La garantie ne prend pas en charge les frais liés à un rapatriement de la cabine ou d'une partie de ses composants dans nos ateliers. Dans le cadre de la garantie, en cas de panne, les pièces jugées défectueuses par nos techniciens seront échangées. Les informations et explications nécessaires à leur installation seront fournies par l'un de nos techniciens. Les frais liés à l'emploi d'une main d'oeuvre tierce ne pourront être pris en charge par *nos services*.

RECOMMENDATIONS

- Install the sauna on a perfectly flat surface.
- The sauna must remain in a dry area. Do not use it near a source of water (bath, damp floor, swimming pool).
- Do not use liquid cleaning products. Disconnect the sauna before cleaning and use a wet rag. (see Maintenance section)
- Protect the sauna's electrical cable to avoid it being crushed or pinched.
- Prior to replacing certain components, ensure that they are specified by the manufacturer or that they have the same features as the original parts. Incorrect replacement can cause a fire, a short circuit or damage to the sauna. We strongly recommend using a qualified technician.
- To avoid the risk of burns or electric shocks, do not use any metal tools and do not touch the infrared emitters.
- Do not get wet in the sauna.
- Do not put animals in the sauna.
- Do not dry linen in the sauna (fire hazard)
- Do not leave the sauna switched on without supervision.
- Do not leave the sauna switched on for more than 3 hours at a time to avoid premature deterioration of the equipment. After 3 hours continuous usage, switch off the sauna for at least one hour.
- We recommend that you do not install a locking system on the sauna door.
- Check compliance of your electrical installation prior to connecting your sauna to the power supply.

SAFETY INSTRUCTIONS

IMPORTANT: Please read the safety instructions carefully before installing and using your sauna cabin. They are essential for your safety, so please adhere strictly to them.

Beware of hyperthermia, heat stroke or heat exhaustion which can be caused or aggravated by non-compliance with the safety instructions. Symptoms are fever, a rapid pulse, dizziness, fainting, lethargy and numbness in all or part of the body. The effects are: reduced awareness of the heat, ignorance of imminent risks, loss of consciousness.

The sauna must not be used by:

- Children under 6 years of age.
- People with severe reactions to sunlight.
- Elderly or disabled people.
- People with previous medical conditions such as heart disease, high or low blood pressure, blood circulation problems or diabetes without prior medical advice.
- Pregnant women. Excessive temperature can endanger the foetus.
- Persons suffering from dehydration, open sores, eye disorders, burns or sunstroke.

Children between 6 and 16 years of age may use the sauna provided that they are continuously supervised by a responsible adult and that the temperature does not exceed 60°C (140°F).

In the event of problems involving health, medication or injury to muscles or ligaments, do not use the sauna without previously consulting a doctor and obtaining approval.

If surgical implants are worn, do not use the sauna without previously consulting a doctor and obtaining his approval.

Do not use the sauna after strenuous activity.

Wait 30 minutes for your body to cool down.

Do not spend more than 40 minutes in the sauna at any one time.

Do not consume alcohol or drugs before or during the session.

Do not sleep in the sauna when it is in operation.

To avoid the risk of overheating, connect your sauna to a sufficiently powerful electrical outlet and do not connect other electrical equipment to the same wall socket.

To avoid any risk of electrocution or damage to the sauna, do not use it:

- During thunderstorms.
- If the electrical cable is damaged, it must be replaced by a qualified person.
- If the electrical cable overheats, it must be checked by a qualified person.
- If you have to change a bulb, wait until the sauna is switched off and cooled down.

Dry your hands before connecting or disconnecting the electricity.

Never work with wet hands or feet.

Do not switch the electricity or the heating system rapidly on or off as this could damage the electrical system.

Do not try to repair the sauna by yourself without the agreement of the sauna's distributor or manufacturer.

Unauthorised attempts to repair it will invalidate the manufacturer's warranty.

To avoid any risk of short-circuiting:

- No liquid should touch the infrared emitters.
- No hard objects should knock against the emitters and risk breaking them.

Do not use any type of detergent inside the sauna.

Do not pile up or store objects inside or on top of the sauna.

Do not place flammable materials or chemical agents near the sauna.

DESCRIPTION

General features

- Control panels with digital display
- Infrared emitters with panelling for improved protection.
- MP3/FM/USB dock and 2 speakers
- Chromotherapy
- Temperature adjustable from 18°C to 60°C
- Timer adjustable from 1 to 60 minutes
- Interior and exterior light fittings
- Door and window(s) made of safety glass
- Ventilation grille
- 2 year warranty electronic and 4 years warranty wood

Operating conditions

- Temperature from 15°C to 38°C
- Humidity = 80%
- Power supply 220/230V~50Hz

Certifications



Complies with current European standards.



Manufacturing process uses no heavy metals.

Package contents

General :

- 1 x Installation & user handbook
- 1 x Pre-installed MP3/FM/USB dock and 2 speakers
- 1 x Door handle (interior and exterior component)

Specific :

- A. Ceiling protection
- B. Ceiling
- C. Side or Rear
- D. Front + Door
- E. Seating
- F. Seating support
- G. Floor

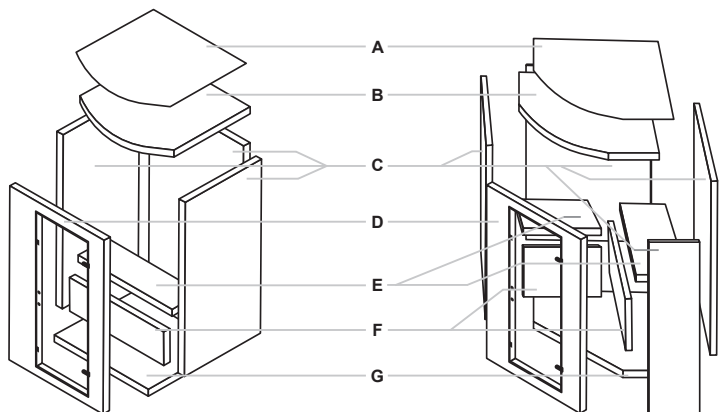

INSTALLATION

Read the assembly instructions carefully before starting.

Choice of location

France-Sauna saunas are designed solely for interior installation.

Select a space:

- Inside, in a dry area, on a flat stable surface that can support the weight of your sauna.
- The height must be sufficient for you to reach the ceiling and carry out electrical connections and maintenance (Minimum 20cm).
- Away from any source of water, flames or flammable materials.

Practical advice

- Note that sauna assembly requires two or three adults.
- Clearly identify each panel before you begin
- During assembly, position your sauna's mains cable so that it is easily accessible.
- Note that there are variations between the models.

RECTANGULAR DESIGN



Step 1

Start by positioning the flooring on the ground at the location where you wish to install the sauna. The front part of the panel can be recognised by the absence of an electrical connector.



Step 2

Install the rear panel in the groove in the flooring.



Step 3

Position the left side panel in the groove in the flooring, ensuring that it slots perfectly into the rear panel.

Finish the assembly of two side panels by locking buckles.

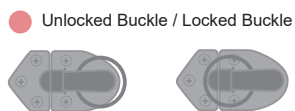

ASSEMBLY



Step 4

Position the right side panel in the groove in the flooring, ensuring that it slots perfectly into the rear panel as well as the bench.

Finish the assembly of two side panels by locking buckles.

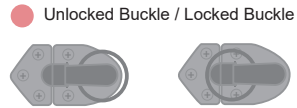

EN



Step 5

Position the lower part of the bench, ensuring that it slots perfectly into the flooring as well as the side panels. The heating panels must be aligned towards the door.

Connect the electrical plugs located behind the bench.

Finally, position the upper part of the bench, ensuring that it rests securely on the horizontal guides fixed to the rear and side panel.



Step 6

Carefully position the front panel, ensuring that it fits perfectly with the side panels.

Important: Keep the door closed while handling this component.

Finish the assembly of three side panels by locking buckles.



RECTANGULAR DESIGN



Step 7

After moving the cables outside the cabin, carefully position the ceiling over the cabin so as not to damage the temperature sensor.

Pass the cables into the ceiling via the openings provided.



Step 8

Connect the cables to the control box in accordance with their coding (Cable A. Load A, Cable B. Load B, etc.). The remaining cables must be connected in accordance with the number of pins on each connector. Once the connections are complete, position the protective plywood sheet on the ceiling.* Some cables do not connect to anything depending on the options available in your cabin.



Step 9

On the outside of the door, position the handle in line with the holes provided.

Insert the screws through the inside of the door and fix the handle. The metal part must be on the outside of the cabin. (depending on model)

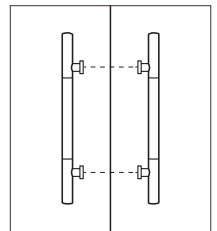

* After checking that the sauna is working correctly, we recommend that you screw the ceiling's plywood sheet tight to the upper panel. As the sauna can reach very high temperatures, this part can often exhibit variations in shape, especially at the corners. Important: The screws must be removed if you need to carry out maintenance.

ASSEMBLY



Step 10 (option)

Plug the ionizer and screw it to his place.

Press ION to prevent diseases of ventilation.

Press O3 for disinfection with ozone.

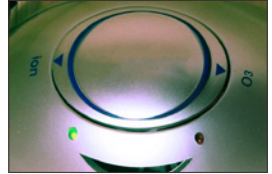

EN

CORNER DESIGN



Step 1

Start by positioning the flooring on the ground at the location where you wish to install the sauna. The front part of the panel can be recognised by the absence of an electrical connector.



Step 2

Position the front panels and door with the right and left front panel.

Important: The front panel includes 3 catches on each side. Ensure that each catch slots in correctly.

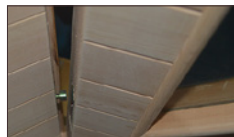

lift the panel with the male notch and insert it into the female notch of the other panel. press down to lock.

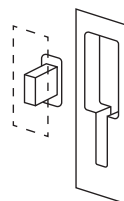

Step 3

Install the left rear panel in the groove in the flooring. Making sure to hold the panel.

ASSEMBLY

EN

Step 4



Position the right rear panel in the groove in the flooring, ensuring that it slots perfectly into the left rear panel.

Finish the assembly of two side panels by locking buckles.

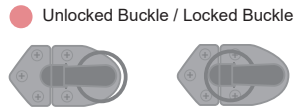

Step 5



Carefully position the front panels, ensuring that it fits perfectly with the side panels. Important: Keep the door closed while handling this component.

Finish the assembly of the panels by locking buckles.

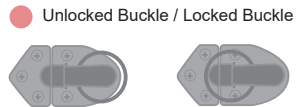

Step 6



Position the lower parts of the bench, ensuring that it slots perfectly into the flooring as well as the side panels. The heating panels must be aligned towards the door.

Connect the electrical plugs located behind the bench.

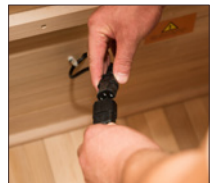

CORNER DESIGN

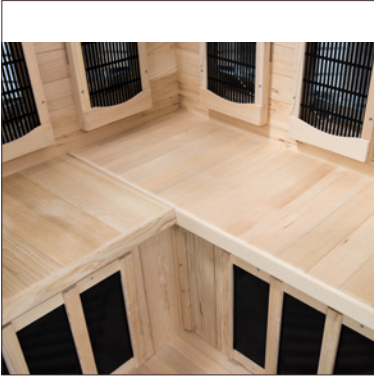

Step 5

Position the upper sections of the bench and ensure that it rests securely on the horizontal guides fixed to the side panels.



Step 8

After moving the cables outside the cabin, carefully position the ceiling over the cabin so as not to damage the temperature sensor.

Pass the cables into the ceiling via the openings provided.



Step 9

Connect the cables to the control box in accordance with their coding (Cable A. Load A, Cable B. Load B, etc.). The remaining cables must be connected in accordance with the number of pins on each connector. Once the connections are complete, position the protective plywood sheet on the ceiling.*

Some cables do not connect to anything depending on the options available in your cabin.



** After checking that the sauna is working correctly, we recommend that you screw the ceiling's plywood sheet tight to the upper panel. As the sauna can reach very high temperatures, this part can often exhibit variations in shape, especially at the corners. Important: The screws must be removed if you need to carry out maintenance.*

ASSEMBLY



Step 10

On the outside of the door, position the handle in line with the holes provided.

Insert the screws through the inside of the door and fix the handle.

The metal part must be on the outside of the cabin.

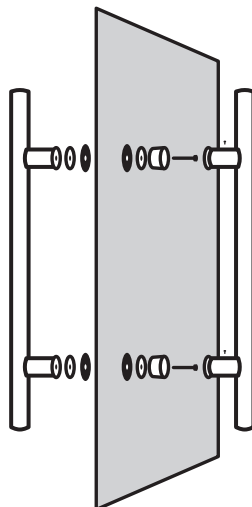

EN



Step 11 (option)

Plug the ionizer and screw it to his place.

Warning : Don't stay in the sauna when the ionizer is on.

Press ION to prevent diseases of ventilation.

Press O3 for disinfection with ozone.



USING THE SAUNA

Description of control panel



Switching the sauna on and off.

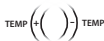

Regulates the required temperature. Temperature must be between 18°C and 60°C (64°F ~ 158°F).



Switch from Celsius to Fahrenheit



Regulates the duration of the session.
The duration must be between 1 and 60 minutes.



Sauna light ON/OFF.



Chromo therapy light ON/OFF.

Chromotherapy instructions

1. Long press **LED** to turn on chromotherapy.
2. Press and hold **LED LIGHT** until **IL** is displayed.
3. Switch colors by pressing **TEMP +** and **TEMP-**.
4. After 5 seconds, the screen returns to normal display.
5. Note: **1L** and **2L** switch the colors more or less quickly, the other programs maintain the color fixed.

Starting the session

1. Connect the electrical plug to a wall socket.
2. Press the control panel **ON/OFF** button.
3. Adjust the temperature using the buttons located near the word **TEMP**
4. Adjust the duration of the session using the buttons located near the word **TIME**
5. Take your seat in the sauna. The session will stop automatically at the end of the scheduled duration.
6. Press the **ON/OFF** button to switch off the equipment.

Infrared technology (Spectra Only)

The button is on each panels and permit to choose the technology used:

Push  to the 2 lines side for use on the panel quartz technology.

Push  to the circle (middle) for turn off the panel.

Push  to the 1 line side for use on the panel magnesium technology.

Note: It is not mandatory to make a session dedicated to Quartz or Magnesium.

USING THE SAUNA

Operating instructions

Review the medical contraindications and safety instructions. Consult your doctor if you have any doubts concerning the possible use of your infrared sauna. If you start to feel ill during your session, leave your sauna immediately.

1. Adjust your sauna's temperature to between 40 and 50°C.
2. The sauna preheats in 15 to 25 minutes (Magnesium) or Quartz (5 to 10 minutes). We recommend that you add this preheating time to the duration time of your session. Example: for a 30 minute session, programme 45 minutes and re-enter the cabin once the sauna is hot. Enjoy the heating time for a shower or bath before the session and be sure to dry yourself.
3. Make use of the pre-heating time to have a shower or warm bath before the session.
4. When the required temperature is reached, the heating equipment will go on stand-by so as to maintain a constant temperature.
5. Drink water before, during and after the session. This will help compensate for the loss of water through sweating.
6. To absorb perspiration and keep your sauna dry, it is advisable to place a towel on the bench and one on the cabin floor. Keep a third towel close at hand to remove excess perspiration.
7. Sweating will begin between 6 and 15 minutes after the session starts. We recommend you do not exceed 30 minutes in the sauna and dry you regularly to avoid wetting the issuers, as well as damaging the wood prematurely.
8. You can open the door at any time to introduce fresh air during your session. Infrared heating's unique property is to directly heat the body without heating the ambient air. This allows you to enjoy a session with the door ajar without minimising its effects.
9. After the session, you can allow your body to perspire further by remaining in the switched-off sauna with the door open prior to having a warm shower to get rid of toxins.

Tips

- For beautiful hair, you can cover it with oil (jojoba, for example) or a care product, and wrap it in a towel. When the session is over, wash it with a very gentle shampoo.
- To soothe away your aches and pains, massage the painful areas during the session.
- Take advantage of this thermal bath to gently stretch your muscles.
- At the first signs of cold weather, increase the frequency of your sessions to activate your immune system.

UTILISATION

Audio control

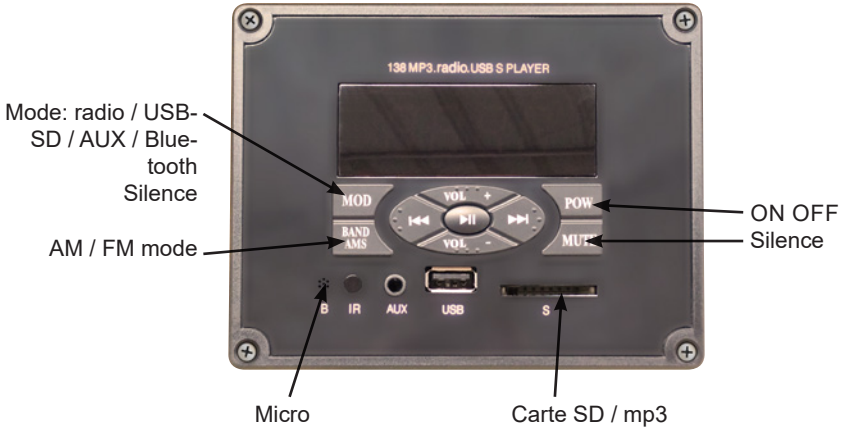

Using the remote control

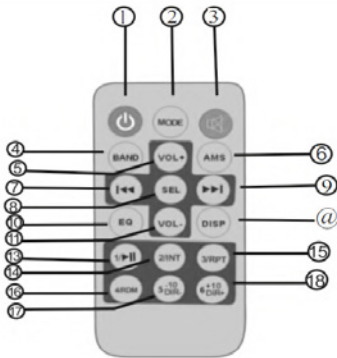

- | | |
|--------------|------------------|
| 1. On / Off | 12. Disp |
| 2. Mode | 13. Pause / Play |
| 3. Silence | 14. 2/int |
| 4. Radio | 15. Repeat |
| 5. Vol + | 16. random |
| 6. AM / FM | 17. Dir- |
| 7. Précédent | 18. Dir + |
| 8. Sel | |
| 9. Suivant | |
| 10. eq | |
| 11. Vol - | |

Impedance 40Ω
 Output power 7wx2
 Power Supply 12V

UTILISATION

Defaults		
No Boots	no power or power line fuse	Please connect the connector of replace the fuse
Income effect	Antenna problem	Please insert the antenna in terminal or place the antenna un open area
Do not read SD/USB	Card not connected	The car is inserted correctly or replacement
Silent or sound is minor	The connection is not correct the loudspeaker is connected with the ground	Check and correct connection The speaker should connect the amplifier output negative electrode

EN

MAINTENANCE

IMPORTANT: Disconnect the cabin's power supply cable before undertaking any work.

Problems identified	Possible reasons	Solutions
No indicator light displayed on the control panel.	Power supply cable disconnected	Check power supply cable connection
	The general power supply is cut	Check that the switchboard and wall plug are working
	Fault in power supply unit	Contact your dealer
One or more infrared panels do not heat up	The infrared panel's cable is disconnected	Check cable connections
	One of the infrared panels is defective	Replace the infrared panel with an original component supplied by the manufacturer
	Possible reversal of the connections of the power supply box	Invert the LoadA and LoadB cables
Sauna gives off a smell	Temperature of the panels or their cables is too high	Switch off power supply and contact your dealer
Sauna light fittings no longer work	Bulb not fully engaged	Check bulb holder and replace if necessary
	Bulb is defective	Replace bulb
	Electrical panel is defective.	Contact your dealer
A speaker is not working	Speaker cable disconnected	Reconnect the cable
	Speaker defective	Contact your dealer
MP3 player not working	Power supply cable disconnected	Reconnect power supply cable
	MP3 player not switched on	Check the 12V DC power supply cable and replace if required
	The USB key is not recognized	Check the format of audio or format the USB key files.
Screen shows a temperature of "101"	Temperature sensor is incorrectly connected or defective	Reconnect the cable or replace the sensor
One or more keys on the control panel do not work	Control panel wire pinched or defective	Check the board connection mat and its passage in the sauna
	Defective board	Contact your reseller
Does not rise or little temperature	Ambient temperature too low	Make sure the room that houses the sauna is at least 15 ° C
	Infrared panel contains or defective	Identify the panel (s) that do not heat up and contact your dealer

SERVICING & WARRANTY

Servicing

1. Disconnect your sauna.
2. Use a vacuum cleaner to remove dust from crevices in the woodwork.
3. Clean the cabin with a damp cotton cloth and use a small amount of soap if necessary. Rinse with a damp cloth.
4. Wipe with a dry cloth.

IMPORTANT

Do not use benzene, alcohol, chemical agents or strong detergents on the sauna since chemical products can damage the wood and its protective coating. Do not spray water on your sauna.

Practical advice:

To extend the life of your sauna, we recommend that you apply linseed oil to the benches, back rests and flooring of your cabin with a lint-free cloth.

If your sauna's flooring or bench are indelibly marked, rub them lightly with sandpaper.

Warranty

All the components of France-Sauna saunas are guaranteed for 2 years and wood 4 years. The warranty comes into force on the date of dispatch (corresponding to the date the invoice is issued).

The warranty does not apply in the following cases:

- Malfunction or damage arising from installation, usage or repair that are not in compliance with the safety instructions.
- Malfunction or damage arising from conditions that are unsuitable for the equipment's originally intended purpose.
- Damage arising from negligence, accident or force majeure (thunderstorm or bad weather).
- Malfunction or damage arising from the use of non-authorized accessories.

The warranty does not cover the costs linked to returning the cabin or part of its components to our workshops of.

Under the warranty, in the event of a breakdown, the items deemed defective by our technicians will be exchanged.

Information and explanations required for their installation will be provided by one of our technicians.

Costs linked to the use of subcontract labour provided by a third party cannot be covered by France-Sauna.

RECOMENDACIONES

- Instalar la sauna en un suelo perfectamente plano.
- La sauna debe estar en un lugar seco. No utilizarla cerca de un punto de agua (bañera, suelo húmedo, piscina).
- No utilizar productos limpiadores líquidos. Desconectar la sauna antes de proceder a la limpieza y utilizar un paño húmedo (ver cap. Mantenimiento).
- Proteger el cable eléctrico de la sauna para evitar que se aplaste o quede pillado.
- Antes de proceder a la sustitución de ciertas piezas, asegúrese de que estén especificadas por el fabricante o que tengan características parecidas a las piezas de origen. Una sustitución inadecuada puede ocasionar un incendio, un cortocircuito o el deterioro de la sauna. Le recomendamos encarecidamente que llame a un técnico capacitado.
- Para evitar los riesgos de quemaduras o de descargas eléctricas, no utilice ninguna herramienta metálica y no toque los emisores infrarrojos.
- No entre mojado en la sauna.
- Ne meta animales en la sauna.
- No ponga a secar ropa en la sauna (riesgo de incendio).
- No deje la sauna encendida sin vigilancia.
- No deje la sauna encendida más de 3 horas seguidas bajo pena de degradar el equipo de forma prematura.
- Tras 3 horas de uso continuo, apague la sauna durante al menos una hora.
- Le recomendamos que no instale un sistema de cierre en la puerta de la sauna.
- Verificar la conformidad de su instalación eléctrica antes de proceder a la conexión eléctrica de su sauna.

SEGURIDAD

ATENCIÓN: Por favor, lea atentamente las recomendaciones de seguridad antes de instalar y utilice su cabina de sauna. Son esenciales para su seguridad, por favor respételas rigurosamente.

Atención a la hipertermia, insolación y golpe de calor que pueden ser provocados o acentuados por el incumplimiento de las normas de seguridad. Los síntomas son fiebre, aceleración del pulso, vértigo, desvanecimiento, letargo, entumecimiento del cuerpo o de una parte del cuerpo. Los efectos: dejar de percibir el calor, desconocimiento del riesgo inminente, pérdida de consciencia.

No deben utilizar la sauna:

Los niños de menos de 6 años.

Las personas que tienen reacciones fuertes a los rayos del sol.

Las personas mayores o inválidas.

Las personas que tienen antecedentes médicos como enfermedades cardíacas, hipertensión/hipotensión, problemas de circulación sanguínea o diabetes sin opinión médica previa.

Las mujeres embarazadas. Una temperatura excesiva puede ser peligrosa para el feto.

Las personas que sufren deshidratación, heridas abiertas, enfermedades de los ojos, quemaduras, golpe de sol.

Los niños entre 6 y 16 años pueden utilizar la sauna con la condición de que estén bajo la vigilancia constante de un adulto responsable y que la temperatura no sobrepase los 60°C (140°F).

En caso de problemas de salud, de toma de medicamentos, de lesión muscular o de ligamentos, no utilizar la sauna sin consulta y acuerdo previo de un médico.

En caso de llevar implante quirúrgico no utilizar la sauna sin consulta y acuerdo previo de un cirujano.

No utilizar la sauna después de un esfuerzo intenso. Espere 30 minutos a que su cuerpo enfríe.

No hacer sesiones de sauna de más de 40 minutos.

No consumir alcohol o drogas antes o durante la sesión.

No dormir en la sauna cuando está en funcionamiento.

Para evitar los riesgos de recalentamiento, enchufe su sauna a una toma de corriente suficientemente potente y no conecte otros aparatos eléctricos a la misma toma mural.

Para evitar cualquier riesgo de electrocución o de deterioro de la sauna, no utilizar la sauna:

En caso de tormenta.

Si el cable eléctrico está dañado, deberá ser reemplazado por una persona capacitada.

Si el cable eléctrico está recalentado, deberá ser verificado por una persona capacitada.

Si tiene que cambiar una bombilla, espere a que la sauna esté apagada y enfríe.

Séquese las manos antes de conectar o desconectar la corriente. No actúe nunca con las manos o los pies mojados.

No encender y apagar frenéticamente la corriente o el sistema de calefacción porque ello podría causar daños al sistema eléctrico.

No trate de reparar la sauna usted mismo sin el acuerdo del distribuidor o del fabricante de la sauna. Los intentos de reparaciones no autorizadas anularán la garantía del fabricante.

Para evitar cualquier riesgo de cortocircuito:

Ningún líquido debe tocar los emisores infrarrojos.

Ningún objeto debe golpear los emisores y arriesgar que se rompan.

No utilizar ningún tipo de detergente en el interior de la sauna.

No apilar o almacenar objetos en el interior o sobre la sauna. No almacenar materiales inflamables o agentes químicos cerca de la sauna.

DESCRIPCIÓN

Características generales

- Paneles de control con visualización digital
 - Emisores infrarrojos de carbono con revestimiento para una mejor protección
 - Lector MP3/FM/USB y 2 altavoces
 - Cromoterapia
 - Temperatura ajustable de 18°C a 60°C
 - Tiempo ajustable de 1 a 60 minutos
 - Luminarias interiores y exteriores
 - Puerta y ventana(s) de vidrio de seguridad
 - Rejilla de ventilación
 - Garantía 2 años electrónica, 4 años carpintería
-
- **Condiciones de utilización**
 - Temperatura de 0°C a 38°C
 - Humedad ≤ 80%
 - Alimentación 220/230V~50Hz

Certificaciones



Conformidad con las normas europeas vigentes.



El proceso de fabricación no utiliza metales pesados

Contenido de los paquetes

Común:

- 1 x manual de instalación y de utilización
- 1 x Lector MP3/FM/USB y 2 altavoces preinstalados
- 1 x asa de puerta (parte interna y externa)

Específico:

- A. Protección techo
- B. Techo
- C. Paneles
- D. Fachada + Puerta
- E. Asientos
- F. Soporte de los asientos
- G. Suelo

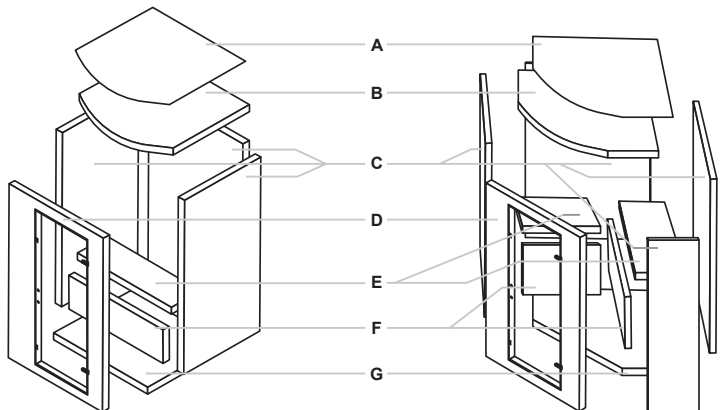

INSTALACIÓN

Lea atentamente las instrucciones de montaje antes de empezar el ensamblaje.

Elección del emplazamiento

Estas saunas están previstas únicamente para una instalación en interior.

Elija un espacio:

- En el interior, seco, sobre un suelo plano y estable que pueda soportar el peso de su sauna.
- La altura deber ser suficiente para permitirle acceder al techo y realizar las conexiones eléctricas y el mantenimiento. (20cm)
- Alejada de toda fuente de agua, de llama o de sustancias inflamables.

Consejos prácticos

- Tenga en cuenta que el montaje de la sauna requiere dos o tres adultos.
- Identifique claramente cada panel antes de comenzar.
- Durante el montaje, coloque el cable de alimentación de la sauna de forma que sea fácilmente accesible.
- Tenga en cuenta que existen variaciones según los modelos.
-

MODELO ANGULAR



Etapa 1

Comience por colocar el suelo de la sauna sobre el suelo o el lugar en el que desea instalar la sauna. La parte delantera del panel se distingue por la ausencia de conector eléctrico.



Etapa 2

Instale el panel trasero en la ranura del suelo. Tenga cuidado de sujetar bien el panel.



Etapa 3

Coloque el panel lateral izquierdo en la ranura del suelo asegurándose que encaje perfectamente en el panel trasero alineando las hebillas.

Finalice el ensamblaje de los 2 paneles laterales cerrando las hebillas.



ENSAMBLAJE



Etapa 4

Coloque el panel lateral derecho en la ranura del suelo asegurándose que encaja perfectamente en el panel trasero así como en el banco.

Finalice el montaje de los 2 paneles cerrando las hebillas.



Etapa 5

Coloque la parte inferior del banco verificando que encaje perfectamente en el suelo, así como en el panel lateral. Los paneles calefactores deben estar orientados hacia la puerta.

Conecte entre ellas las tomas eléctricas situadas en la parte trasera del banco. Finalice colocando la parte superior del banco y asegúrese de que reposan bien sobre las guías horizontales fijadas en el panel lateral y trasero.



Etapa 6

Coloque con precaución el panel delantero asegurándose de que encaja perfectamente con los paneles laterales. Atención, mantener la puerta cerrada durante la manipulación.

Finalice el montaje de los 3 paneles cerrando las hebillas.



MODELO ANGULAR



Etapa 7

Tras haber liberado los cables hacia el exterior de la cabina, coloque el techo por encima de la cabina con precaución para no dañar la sonda de temperatura.

Pase los cables hacia el techo a través de las aberturas previstas.



Etapa 8

Conecte los cables a la caja de control según su código (Cable A → Load A, Cable B → Load B, ...).

Los cables restantes deben conectarse respetando el número de conectores macho presentes en cada conector. Una vez efectuadas las conexiones, pase sobre el techo el contrachapado de protección.* Algunos cables no se conectan a nada dependiendo de las opciones disponibles en su cabina.



Etapa 9

En el exterior de la puerta, coloque el asa frente a los tres orificios previstos.

Instale el tornillo por el interior de la puerta y fije el asa. La parte metálica se debe encontrar en el exterior de la cabina.

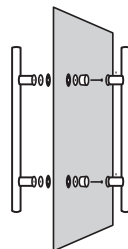

* Tras la verificación del buen estado de funcionamiento de la sauna, le recomendamos que bloquee la parte contrachapada del techo sobre el panel superior con un tornillo. La sauna podrá alcanzar temperaturas muy elevadas. No es raro que esta parte muestre variaciones de forma, en particular sobre los ángulos.

Atención, será necesario retirar los tornillos si necesita realizar mantenimiento.

ENSAMBLAJE



Etapa 10 (opcional)

Conecte la toma del ionizador y la rosca en el lugar previsto para este efecto

Presionar en ION para garantizar una ventilación más sana.

Presione en O3 para lanzar la desinfección con ozono.

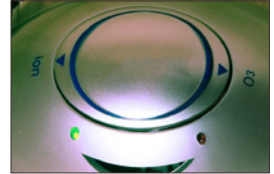

MODELO ANGULAR



Etapa 1

Comience por colocar el suelo de la sauna sobre el suelo o el lugar en el que desea instalar la sauna. La parte delantera del panel se distingue por la ausencia de conector eléctrico.



Etapa 2

Monte la fachada y la puerta con los paneles delanteros derecho e izquierdo.

Atención, el panel delantero incluye de cada lado 3 enganches, tenga cuidado de que todos encajen correctamente.

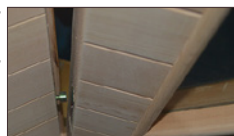

Levante el panel con la muesca macho e insértelo en la muesca hembra del otro panel. Presione hacia abajo para bloquear.

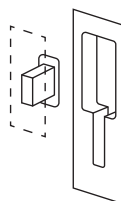

Etapa 3

Instale el panel trasero izquierdo en la ranura del suelo. Tenga cuidado de sujetar bien el panel.

ENSAMBLAJE

Etapa 4



Coloque el panel izquierdo derecho en la ranura del suelo asegurándose que encaje perfectamente en el panel trasero alineando las hebillas.

Finalice el ensamblaje de los 2 paneles laterales cerrando las hebillas.



Etapa 5



Coloque con precaución los paneles delanteros asegurándose de que encajen perfectamente con los paneles laterales. Atención, mantener bien la puerta cerrada durante la manipulación.

Finalice el montaje de los paneles cerrando las hebillas.



Etapa 6

Coloque la parte inferior del banco verificando que encaje perfectamente en el suelo, así como en el panel lateral. Los paneles calefactores deben estar orientados hacia la puerta.

Conecte entre ellas las tomas eléctricas situadas en la parte trasera del banco.



IT

ES

MODELO ANGULAR

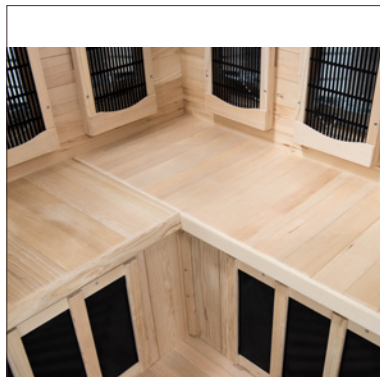

Etapa 7

Coloque las partes superiores del banco asegurándose que reposa bien en las guías horizontales fijadas a los paneles laterales.



Etapa 8

Tras haber liberado los cables hacia el exterior de la cabina, coloque el techo por encima de la cabina con precaución para no dañar la sonda de temperatura.

Pase los cables hacia el techo a través de las aberturas previstas.



Etapa 9

Conecte los cables a la caja de control según su código (Cable A → Load A, Cable B → Load B, ...).

Los cables restantes deben conectarse respetando el número de conectores macho presentes en cada conector. Una vez efectuadas las conexiones, pase sobre el techo el contrachapado de protección.*

Algunos cables no se conectan a nada dependiendo de las opciones disponibles en su cabina.



* Tras la verificación del buen estado de funcionamiento de la sauna, le recomendamos que bloquee la parte contrachapada del techo sobre el panel superior con un tornillo. La sauna podrá alcanzar temperaturas muy elevadas. No es raro que esta parte muestre variaciones de forma, en particular sobre los ángulos.

Atención, será necesario retirar los tornillos si necesita realizar mantenimiento.

ENSAMBLAJE



Etapa 10

En el exterior de la puerta, coloque el asa frente a los tres orificios previstos.

Instale el tornillo por el interior de la puerta y fije el asa. La parte metálica se debe encontrar en el exterior de la cabina.

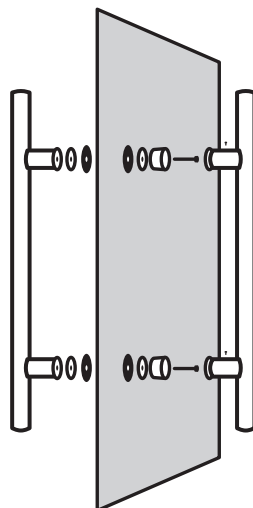

ES



Etapa 11 (optional)

Conecte la toma del ionizador y la rosca en el lugar previsto para este efecto

Presionar en ION para garantizar una ventilación más sana.

Presione en O3 para lanzar la desinfección con ozono.

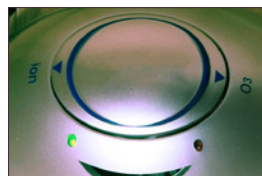

UTILIZACIÓN

Descripción del panel de control



Conexión eléctrica y parada de la sauna

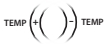

Permita ajustar la temperatura deseada. La temperatura debe estar comprendida entre 18°C y 60°C (64°F ~ 158°F).



El paso de grados Celsius a grados Fahrenheit se efectúa presionando este botón.



Permita ajustar la duración de la sesión. La duración debe estar comprendida entre 1 y 60 minutos.



Enciende / Apaga la luz de la sauna.



Enciende / Apaga la cromoterapia de la sauna.

Uso de cromoterapia

1. Mantenga presionado el **LED** para activar la cromoterapia.
2. Mantenga presionado **LED LIGHT** hasta que aparezca **IL**.
3. Desplácese por los colores presionando **TEMP +** y **TEMP-**.
4. Después de 5 segundos, la pantalla vuelve a la visualización normal.
5. Nota: **1L** y **2L** hacen que los colores se desplacen más o menos rápidamente, los otros programas mantienen el color fijo.

Iniciar la sesión

1. Conecte la toma eléctrica a una toma mural.
2. Presione el botón **ON/OFF** del panel de control.
3. Ajuste la temperatura con la ayuda de los botones situados cerca del encuadre **TEMP**
4. Ajuste la duración de la sesión con la ayuda de los botones situados debajo del encuadre **TIME**
5. Entre en la sauna. La sesión se detendrá automáticamente al final de la duración programada.
6. Presione el botón **ON/OFF** para apagar el aparato.

Tecnología infrarroja (Spectra únicamente)

El botón está presente en cada emisor y permite elegir la tecnología utilizada:

Presione  en el lado de las 2 rayas para que el emisor utilice la tecnología quartz.

Presione  to the circle (middle) for turn off the panel.

Presione  to the 1 line side for use on the panel magnesium technology.

1. Nota: una sesión dedicada a cuarzo o magnesio no es obligatoria.

UTILIZACIÓN

Guía de utilización

Revise las contraindicaciones médicas y las instrucciones de seguridad. Si tiene alguna duda en cuanto a la posibilidad de utilizar su sauna infrarroja, consulte a su médico.

Si comienza a sentirse mal durante la sesión, salga inmediatamente de la sauna.

1. Ajuste la temperatura de la sauna entre 40 y 50 C°.
2. La sauna se precalienta en 15 a 25 minutos (magnesio) o cuarzo (5 a 10 minutos). Le recomendamos añadir este tiempo de precalentamiento al tiempo de su sesión. Ejemplo: quiere hacer una sesión de 30 minutos, programe 45 minutos y entre en la cabina una vez que la sauna esté caliente. Aproveche el tiempo de calentamiento para ducharse o bañarse antes de la sesión y no olvide secarse.
3. Aproveche el tiempo de calentamiento para ducharse o bañarse antes de la sesión.
4. Cuando se alcance la temperatura elegida, los aparatos de calentamiento se pondrán en suspensión para mantener una temperatura constante.
5. Beba agua antes, durante y después de la sesión. Ello le permitirá equilibrar la pérdida de agua por sudoración.
6. Para absorber la transpiración y mantener la sauna seca, es aconsejable disponer de una toalla sobre el banco y el suelo de la cabina. Tenga una tercera toalla cerca para quitar el exceso de transpiración.
7. La sudoración comenzará entre 6 y 15 minutos después del inicio de la sesión. Le recomendamos que no supere los 30 minutos de sesión y que se limpie el sudor regularmente para evitar mojar los emisores, así como estropear prematuramente la madera.
8. Puede abrir la puerta en cualquier momento para que entre aire fresco durante su sesión. La propiedad única del calentamiento infrarrojo consiste en calentar directamente el organismo sin recalentar el aire ambiente. Ello le permite llevar a cabo una sesión con la puerta entreabiada sin minimizar sus efectos.
9. Tras la sesión, puede dejar que su cuerpo transpire un poco quedando en la sauna apagada, con la puerta abierta, antes de ducharse con agua tibia para eliminar las toxinas.
- 10.

Consejos

- Para que el cabello se mantenga bonito, puede recubrir el cabello con aceite (de jojoba por ejemplo) o de un tratamiento y envolverlo en una toalla. Una vez que termine la sesión, lávelo con un champú extrasuave.
- Para reducir las tensiones musculares, masajee la zona dolorida durante la sesión.
- Aproveche este baño de calor para estirar suavemente sus músculos.
- Ante los primeros signos de frío, aumente la frecuencia de las sesiones para activar su sistema inmunitario.

UTILIZACIÓN

Control de audio

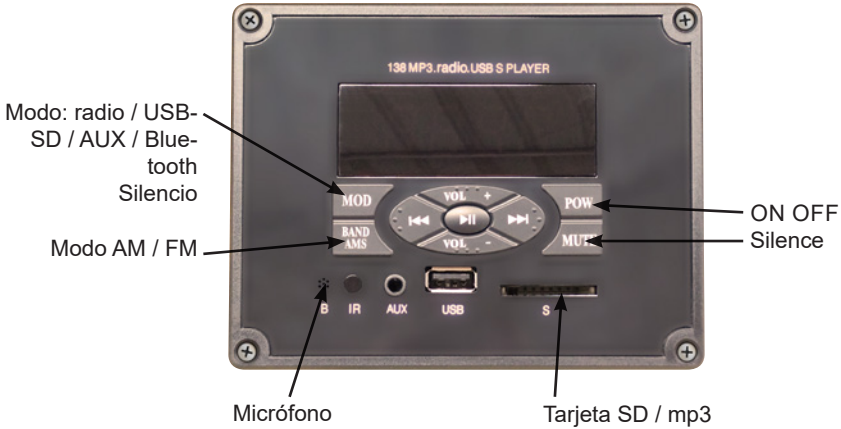

Usando el control remoto

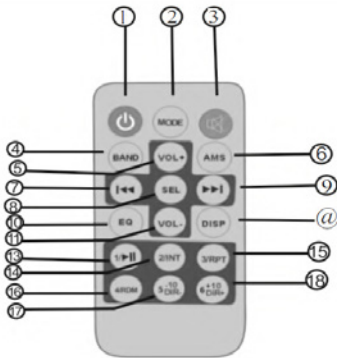

- | | |
|----------------------|------------------------|
| 1. Encendido apagado | 11. Vuelo - |
| 2. Moda | 12. Disp |
| 3. Silencio | 13. Pausa / Reproducir |
| 4. Radio | 14. 2 / int |
| 5. Vuelo + | 15. Repetir |
| 6. AM / FM | 16. aleatorio |
| 7. Anterior | 17. Dir- |
| 8. Sal | 18. Dir + |
| 9. Próximo eq | |

Impedance 40Ω
 Output power 7wx2
 Power Supply 12V

UTILIZACIÓN

Defaults		
Sin botas	sin fusible de línea de alimentación o de alimentación	Por favor, conecte el conector para reemplazar el fusible.
Efecto renta	Problema de antena	Inserte la antena en el terminal o coloque la antena en un área abierta
No lea SD / USB	Tarjeta no conectada	El coche se inserta correctamente o se reemplaza.
Silencio o el sonido es menor	La conexión no es correcta o el altavoz está conectado a tierra	Verificar y corregir la conexión El altavoz debe conectar el electrodo negativo de salida del amplificador.

ES

MANTENIMIENTO

ATENCIÓN: Desconecte el cable de alimentación de la cabina antes de cualquier intervención.

Problemas constatados	Razones posibles	Soluciones
No se enciende ningún testigo luminoso en el panel de control.	El cable de alimentación está desconectado	Verifique la conexión del cable de alimentación
	La alimentación general está cortada	Verifique el buen funcionamiento del panel eléctrico y de la toma mural.
	Fallo de la caja de alimentación	Contacte con su distribuidor
Uno o varios paneles infrarrojos no calientan.	El cable de conexión del panel infrarrojo está desconectado.	Controle la conexión de los cables.
	Uno de los paneles infrarrojos es defectuoso.	Sustituta el panel infrarrojo por una pieza original suministrada por el fabricante.
	Posible inversión de las conexiones de la caja de alimentación.	Invierta los cables LoadA y LoadB
Sale olor de la sauna	La temperatura de los paneles o de sus cables es demasiado elevada	Corte la alimentación y contacte con su distribuidor
Las luminarias de la sauna ya no funcionan.	La bombilla no está bien puesta	Verifique el soporte de la bombilla y replácelo si es necesario.
	La bombilla es defectuosa	Reemplace la bombilla
	El panel eléctrico es defectuoso	Contacte con su distribuidor
Un altavoz no funciona	El cable del altavoz está desconectado	Reconecte el cable
	El altavoz está defectuoso	Contacte con su distribuidor
El lector MP3/FM/USB no funciona	El cable de alimentación está desconectado	Vuelva a conectar el cable de alimentación
	El lector no está conectado	Controle el cable de alimentación 12 V DC y sustitúyalo si procede
	No se reconoce el lápiz USB	Verifique el formato de los archivos de audio o formatee el lápiz USB
La pantalla indica una temperatura de "101"	La sonda de temperatura no está correctamente conectada o está defectuosa.	Vuelva a conectar el cable o reemplace la sonda.
Uno o más botones en el panel de control no funcionan	Cable del panel de control aplastado o defectuoso	Compruebe el tapete de conexión de la tarjeta y su paso en la sauna.
	Tarjeta defectuosa	Contacte a su distribuidor
No eleva la baja temperatura	Température trop faible	Asegúrese de que la habitación que contiene la sauna esté al menos a 15 ° C
	El panel de infrarrojos contiene o está defectuoso	Identifique los paneles que no se calientan y póngase en contacto con el distribuidor.

MANTENIMIENTO Y GARANTÍA

MANTENIMIENTO

1. Desconecte su sauna.
2. Utilice un aspirador para retirar toda la suciedad de los intersticios de la madera.
3. Limpie la cabina con una toalla de algodón húmedo, si es necesario utilice un poco de jabón.
4. Aclare utilizando una toalla húmeda.
5. Seque con una toalla seca.

ATENCIÓN

No utilice benceno, alcohol, productos químicos o limpiadores fuertes en la sauna porque los productos químicos pueden dañar la madera y la capa de protección que se encuentra en la madera. No pulverizar agua en la sauna.

CONSEJO PRÁCTICO:

Con el fin de conservar su sauna durante mucho tiempo, le aconsejamos que aplique aceite de lino en los bancos, los respaldos y el suelo de su cabina con un paño no afelpado. Si el suelo o el banco de la sauna está marcado con trazas indelebles, púlalas ligeramente con un papel de vidrio.

Garantía

Los elementos electrónicos que componen las saunas están garantizados 2 años. Y la carpintería 4 años.

La fecha de entrada en vigor de la garantía es la fecha de expedición (correspondiente a la fecha de edición de la factura).

La garantía no se aplica en los casos siguientes:

Mal funcionamiento o daño resultante de una instalación, de una utilización o de una reparación no conforme a las instrucciones de seguridad.

Mal funcionamiento o daño resultante de condiciones impropias al uso inicialmente previsto para el aparato.

Daño resultante de una negligencia, de un accidente o de un caso de fuerza mayor (tormenta e intemperie).

Mal funcionamiento o daño resultante de la utilización de accesorios no autorizados.

La garantía no asume los gastos relacionados con la repatriación de la cabina o de una parte de sus componentes a nuestros talleres. En el marco de la garantía, en caso de avería, las piezas consideradas defectuosas por nuestros técnicos se cambiarán. La información y las explicaciones necesarias para su instalación serán proporcionadas por uno de nuestros técnicos. Los gastos relacionados con el empleo de mano de obra tercera no podrá ser asumida por nuestros servicios.

AVVERTENZE

- Installare la sauna su una superficie perfettamente piana.
- La sauna deve rimanere asciutta. Non utilizzare vicino a fonti d'acqua (vasca da bagno, suolo umido, piscina).
- Non utilizzare dei prodotti detergenti liquidi. Spegnerne la sauna prima di procedere alla pulizia e utilizzare un panno umido. (vedere capitolo manutenzione).
- Proteggere il cavo elettrico della sauna per evitare che venga calpestato o piegato.
- Prima di procedere alla sostituzione di alcuni pezzi, assicuratevi che siano specificati dal produttore o che abbiano delle caratteristiche simili ai pezzi originali. Una cattiva sostituzione può provocare un incendio, un cortocircuito o un deterioramento della sauna. Vi consigliamo vivamente di ricorrere ad un tecnico qualificato.
- Per evitare il rischio di ustioni o di scariche elettriche, non utilizzare strumenti metallici e non toccare i trasmettitori a infrarossi.
- Non entrare bagnati nella sauna.
- Non mettere animali nella sauna.
- Non asciugare la biancheria nella sauna (rischio d'incendi).
- Non lasciare la sauna accesa senza sorveglianza.
- Non lasciare la sauna accesa per più di 3 ore consecutive per evitare il deterioramento prematuro delle attrezzature. Dopo 3 ore di utilizzo continuato, spegnere la sauna per almeno un'ora.
- Vi raccomandiamo di non installare dei sistemi di chiusura sulla porta della sauna.
- Verificare la conformità della vostra installazione elettrica prima di procedere all'allacciamento elettrico della vostra sauna.

SICUREZZA

ATTENZIONE: Siete pregati di leggere attentamente le istruzioni di sicurezza prima di installare e di utilizzare la vostra cabina sauna. Esse sono essenziali per la vostra sicurezza, siete pregati di rispettarle scrupolosamente.

Attenzione all'ipertermia, all'insolazione e al colpo di calore che possono essere provocati o accentuati dal mancato rispetto delle norme di sicurezza. I sintomi sono febbre, battito accelerato, vertigini, svenimento, letargia, intorpidimento del corpo o di una parte del corpo. Gli effetti: non percepire più il calore, ignoranza del rischio imminente, perdita di coscienza.

Non devono utilizzare la sauna:

I bambini con meno di 6 anni.

Le persone che hanno reazioni importanti ai raggi del sole.

Le persone anziane o invalide.

Le persone con una storia clinica come malattie cardiache, ipertensione/ipotensione, problemi di circolazione sanguigna o diabete senza aver consultato il medico.

Le donne in stato di gravidanza. Una temperatura eccessiva può essere pericolosa per il feto.

Le persone che soffrono di disidratazione, ferite aperte, malattie degli occhi, ustioni, insolazione.

I bambini tra i 6 e i 16 anni possono utilizzare la sauna a condizione che siano sotto il costante controllo di un adulto responsabile e che la temperatura non superi i 60°C (140°F).

In caso di problemi di salute, di assunzione di farmaci, di lesioni muscolari o dei legamenti, non utilizzare la sauna senza previa consultazione e consenso del medico.

In caso di impianti chirurgici non utilizzare la sauna senza previa consultazione e consenso del chirurgo.

Non utilizzare la sauna dopo uno sforzo intenso. Attendete 30 minuti che il vostro corpo si raffreddi.

Non fare una sessione di sauna per più di 40 minuti.

Non assumere alcol o droghe prima o durante la sessione.

Non dormire nella sauna quando è in funzione.

Per evitare il rischio di surriscaldamento, collegate la vostra sauna a una potente presa di corrente e non collegate altri dispositivi elettrici alla stessa presa a muro.

Per evitare qualsiasi rischio di folgorazione o deterioramento della sauna, non utilizzare la sauna:

In caso di temporale.

Se il cavo elettrico è danneggiato, dovrà essere sostituito da una persona qualificata.

Se il cavo elettrico è in sovraccarico, dovrà essere controllato da una persona qualificata.

Se dovete cambiare una lampadina, attendere che la sauna sia spenta e raffreddata.

Asciugatevi le mani prima di collegare o scollegare la corrente. Non agite mai con mani o piedi bagnati.

Non accendere e spegnere freneticamente la corrente o il sistema di riscaldamento, ciò potrebbe causare danni al sistema elettrico.

Non cercare di riparare la sauna da soli senza il consenso del distributore o del produttore della sauna. I tentativi non autorizzati di riparazione annulleranno la garanzia del produttore.

Per evitare ogni rischio di corto circuito:

Nessun liquido deve toccare i trasmettitori a infrarossi.

Nessun oggetto duro deve colpire i trasmettitori e rischiare di romperli.

Non utilizzare alcun tipo di detergente all'interno della sauna.

Non impilare o conservare oggetti all'interno o sulla sauna. Non conservare sostanze infiammabili o agenti chimici vicino alla sauna.

DESCRIZIONE

Caratteristiche generali

- Pannello di controllo con display digitale
 - Trasmettitori a infrarossi con pannellatura per una migliore protezione
 - Lettore MP3/FM/USB e 2 altoparlanti
 - Cromoterapia
 - Temperatura regolabile da 18°C a 60°C
 - Tempo regolabile da 1 a 60 minuti
 - Luci interne ed esterne
 - Porta e finestra(e) in vetro di sicurezza
 - Griglia di ventilazione
 - 2 anni di garanzia elettronica, 4 anni falegnameria
- **Condizioni d'utilizzo**
- Temperatura da 15°C a 38°C
 - Umidità ≤ 80%
 - Alimentazione 220/230V~50hz

Certificazioni



Conforme alle norme europee in vigore.



Il processo di produzione non utilizza metalli pesanti.

Contenuto dei pacchi

Comune:

- 1 x manuale di installazione & uso
- 1 x Lettore MP3/FM/USB e 2 altoparlanti preinstallati
- 1 x maniglia porta (sia interna che esterna)

Specifico:

- A. Protezione del tetto
- B. Tetto
- C. Pannelli
- D. Facciata + Porta
- E. Panche
- F. Supporto per panche
- G. Pavimento

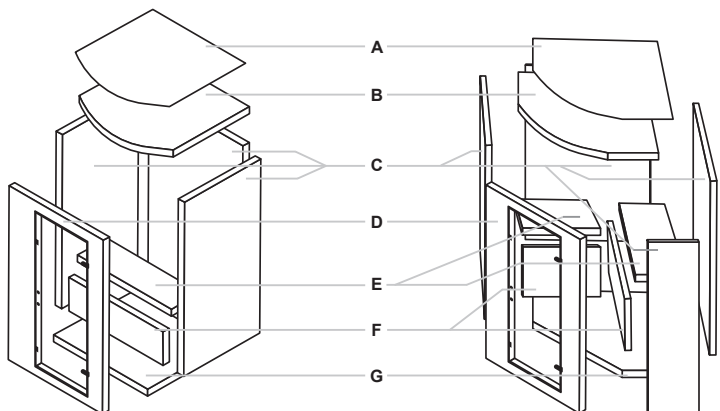

INSTALLAZIONE

Leggete attentamente le istruzioni di montaggio prima di iniziare l'assemblaggio.

Scelta dell'ubicazione

Queste saune sono solo per installazione all'interno.

Scegliete uno spazio:

- All'interno, all'asciutto, su un pavimento piano e stabile, in grado di sostenere il peso della vostra sauna.
- L'altezza deve essere sufficiente per consentire l'accesso al tetto e realizzare i collegamenti elettrici e la manutenzione (minimo 20 cm).
- Lontano da qualsiasi fonte di acqua, fiamma o materiale infiammabile.

Consigli pratici

- Si noti che il montaggio della sauna richiede da due a tre adulti.
- Identificare chiaramente ogni pannello prima di iniziare.
- Durante il montaggio, posizionare il cavo di alimentazione della vostra sauna in modo che sia facilmente accessibile.
- Si noti che esistono delle variazioni a seconda dei modelli.

MODELLO RETTANGOLARE



Fase 1

Iniziate posizionando il pavimento per terra, dove si desidera installare la sauna.

La parte anteriore del pannello si distingue per la mancanza di connettore elettrico.



Fase 2

Installate il pannello posteriore nella scanalatura del pavimento. Assicuratevi di mantenere il pannello ben fermo.



Fase 3

Posizionate il pannello laterale sinistro nella scanalatura del pavimento assicurandovi che si incastrino perfettamente al pannello posteriore allineando i ganci.

Finalizzate l'assemblaggio dei 2 pannelli laterali bloccando i ganci.



ASSEMBLAGE



Fase 4

Posizionate la parte inferiore della panchina, verificando che si incastri perfettamente al pavimento e al pannello laterale. I pannelli riscaldanti devono essere orientati verso la porta.

Collegate le prese elettriche sul retro della panca. Infine, posizionate la parte superiore della panca e assicuratevi che si posizioni bene sulle guide orizzontali fissate al pannello laterale e posteriore.



IT



Fase 5

Posizionate il pannello laterale destro nella scanalatura del pavimento assicurandovi che si agganci perfettamente al pannello posteriore e alla panca.

Finalizzate l'assemblaggio dei 2 pannelli bloccando i ganci.



Fase 6

Posizionate con attenzione il pannello anteriore assicurandovi che si incastri perfettamente con i pannelli laterali. Attenzione, tenere la porta chiusa durante la manipolazione.

Finalizzate l'assemblaggio dei 3 pannelli bloccando i ganci.



MODELLO RETTANGOLARE



Fase 7

Dopo aver spostato i cavi verso l'esterno della cabina, posizionate il tetto sopra la cabina con cautela per non danneggiare il sensore di temperatura.

Passate i cavi nel tetto attraverso le aperture previste.



Fase 8

Collegare i cavi al pannello di controllo secondo il loro codice (Cavo A → Load A, Cavo B → Load B, ecc.).

I cavi restanti devono essere collegati rispettando il numero di pin presenti su ogni connettore.

Una volta effettuati i collegamenti, poggiate sul tetto il compensato di protezione.*

Alcuni cavi non si collegano a nulla a seconda delle opzioni disponibili nella tua cabina.



Fase 9

Sul lato esterno della porta, posizionate la maniglia di fronte ai fori previsti.

Installate le viti dall'interno della porta e fissate la maniglia. La parte metallica deve trovarsi all'esterno della cabina (a seconda del modello).

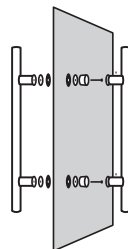

* Dopo aver verificato il corretto funzionamento della vostra sauna, vi consigliamo di bloccare la parte di compensato dal tetto al pannello superiore con delle viti. Poiché la sauna può raggiungere temperature molto elevate, non è raro che questa parte mostri variazioni di forma, in particolare sugli angoli.

Attenzione, è necessario rimuovere le viti se avete bisogno di eseguire una manutenzione.

ASSEMBLAGGIO



Fase 10 (opzione)

Collegate la presa dello ionizzatore e avvitarla nella posizione desiderata.

Premere ION per una ventilazione più sana.

Premere O3 per avviare la disinfezione dell'ozono.

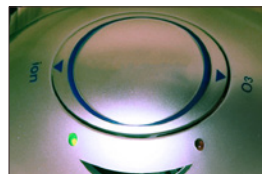

IT

MODELLO ANGOLARE



Fase 1

Iniziate posizionando il pavimento a terra dove si desidera installare la sauna.

La parte anteriore del pannello si distingue per la mancanza di connettore elettrico.



Fase 2

Montate la facciata e la porta con i pannelli anteriore destro e sinistro.

Attenzione, il pannello anteriore presenta per ogni lato 3 agganci, assicuratevi che ogni aggancio si incastrino correttamente.

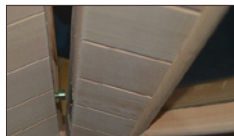

sollevare il pannello con la tacca maschio e inserirlo nella tacca femmina dell'altro pannello. premere verso il basso per bloccare.

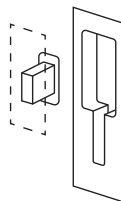

Fase 3

Installate il pannello posteriore sinistro nella scanalatura del pavimento. Assicurarsi di mantenere il pannello ben fermo.

ASSEMBLAGGIO

Fase 4



Posizionate il pannello posteriore destro nella scanalatura del pavimento assicurandosi che si incastrino perfettamente al pannello posteriore sinistro, allineando i ganci.

Finalizzare l'assemblaggio dei 2 pannelli bloccando i ganci.



Fase 5



Posizionate con attenzione i pannelli anteriori assicurandovi che si incastrino perfettamente con i pannelli laterali. Attenzione, tenere la porta chiusa durante la manipolazione.

Finalizzare l'assemblaggio dei pannelli bloccando i ganci.



Fase 6



Posizionate le parti inferiori della panca, verificando che si incastrino perfettamente al pavimento e al pannello laterale. I pannelli riscaldanti devono essere orientati verso la porta.

Collegate le prese elettriche che si trovano sul retro della panca.

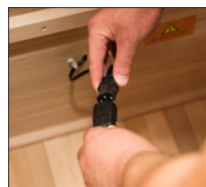

MODELLO ANGOLARE

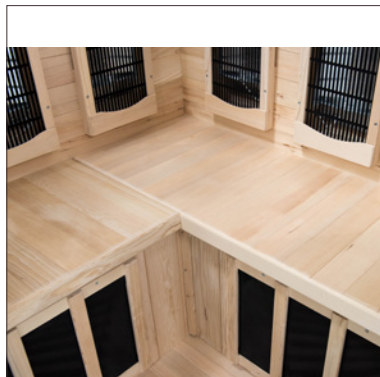

Fase 7

Posizionate le parti superiori della panca e assicuratevi che si posizioni bene sulle guide orizzontali fissate ai pannelli laterali.



Fase 8

Dopo aver spostato i cavi verso l'esterno della cabina, posizionate il tetto sopra la cabina, con cautela, per non danneggiare il sensore di temperatura.

Passate i cavi nel tetto attraverso le aperture previste.



Fase 9

Collegate i cavi al pannello di controllo secondo il loro codice (Cavo A → Load A, Cavo B → Load B, ecc.).

I cavi restanti devono essere collegati rispettando il numero di pin presenti su ogni connettore.

Una volta effettuati i collegamenti, poggiate sul tetto il compensato di protezione*. Alcuni cavi non si collegano a nulla a seconda delle opzioni disponibili nella tua cabina.



**Dopo aver verificato il corretto funzionamento della vostra sauna, vi consigliamo di bloccare la parte di compensato dal tetto al pannello superiore con delle viti. Poiché la sauna può raggiungere temperature molto elevate, non è raro che questa parte mostri variazioni di forma, in particolare sugli angoli.*

Attenzione, è necessario rimuovere le viti se avete bisogno di eseguire una manutenzione.

ASSEMBLAGGIO



Fase 10

Sulla parte esterna della porta, posizionare la maniglia verso i fori forniti.

Installare le viti dall'interno della porta e collegare la maniglia. La parte metallica deve essere al di fuori della cabina.

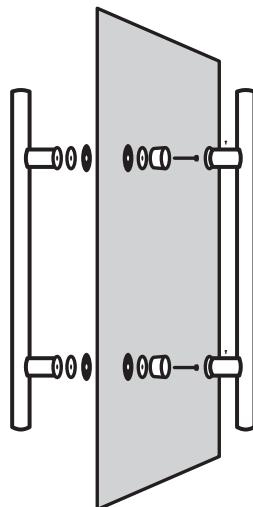

IT



Fase 11 (optional)

Collegare la presa dello ionizzatore e avvitare nel luogo previsto.

Premere ION per garantire una ventilazione più sana.

Premere O3 per avviare la disinfezione dell'ozono.

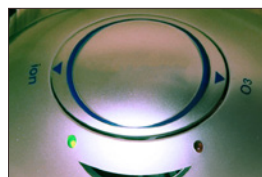

UTILIZZO

Descrizione del pannello di controllo



Accensione e spegnimento della sauna

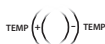

Permette di regolare la temperatura desiderata. La temperatura deve essere compresa tra i 18°C e i 60°C (64°F ~ 158°F).



Il passaggio da gradi Celsius a gradi Fahrenheit avviene premendo questo pulsante.



Permette d'impostare la durata della sessione. La durata deve essere compresa tra 1 e 60 minuti.



Accende/Spegne la luce della sauna.



Accende/Spegne la cromoterapia della sauna.

Uso della cromoterapia

1. Premere a lungo il **LED** per attivare la cromoterapia.
2. Tenere premuto **LED LIGHT** fino a quando viene visualizzato **IL**.
3. Scorrere i colori premendo **TEMP +** e **TEMP-**.
4. Dopo 5 secondi, lo schermo torna alla visualizzazione normale.
5. Nota: **1L** e **2L** fanno scorrere i colori più o meno rapidamente, gli altri programmi mantengono fisso il colore.

Iniziare la sessione

1. Collegare la presa elettrica ad una presa a muro.
2. Premete il pulsante ON/OFF del pannello di controllo.
3. Regolate la temperatura con i pulsanti situati in prossimità del quadrante TEMP
4. Regolate la durata della sessione utilizzando i pulsanti situati sotto/sopra il quadrante TIME
5. Prendete posto nella sauna. La sessione si fermerà automaticamente alla fine della durata programmata.
6. Premete il pulsante ON/OFF per spegnere il dispositivo.

Tecnologia a infrarossi (solo Spectra)

Il pulsante è presente su ogni trasmettitore e permette di scegliere la tecnologia utilizzata:

Spingete  dal lato dei 2 trattini, così il trasmettitore potrà usare la tecnologia quarz.

Spingete  dal lato del cerchio (al centro) per spegnere il trasmettitore.

Spingete  dal lato dell'unico tratto in modo che il trasmettitore utilizzi la tecnologia magnesio.

1. Nota: non è obbligatorio effettuare una sessione dedicata al quarzo o al magnesio.

Guida all'utilizzo

Esaminate le controindicazioni mediche e le istruzioni di sicurezza. Se avete dubbi sulla possibilità di usare la vostra sauna a infrarossi, consultate il vostro medico. Se vi sentite male durante la seduta, uscite immediatamente dalla sauna.

1. Regolate la temperatura della vostra sauna tra i 40 e 50 C°.
2. La sauna si preriscalda in 15-25 minuti (magnesio) o al quarzo (5-10 minuti). Vi consigliamo di aggiungere questo tempo di preriscaldamento al tempo della seduta. Esempio: volete fare una sessione di 30 minuti, programmate 45 minuti e tornate in cabina quando la sauna sarà calda. Approfittate del tempo di riscaldamento per fare una doccia o un bagno prima della seduta e non dimenticate di asciugarvi.
3. Approfittate del tempo di riscaldamento per fare una doccia o un bagno caldo prima della seduta.
4. Una volta raggiunta la temperatura prescelta, gli apparecchi di riscaldamento si metteranno in stand-by in modo da mantenere una temperatura costante.
5. Bevete acqua prima, durante e dopo la seduta. Questo vi permetterà di bilanciare la perdita di acqua attraverso la sudorazione.
6. Per assorbire il sudore e mantenere la vostra sauna asciutta, è consigliabile disporre un asciugamano sulla panca e sul pavimento della cabina. Tenete un terzo asciugamano vicino per rimuovere il sudore in eccesso.
7. La sudorazione inizierà tra i 6 e i 15 minuti dopo l'inizio della seduta. Vi consigliamo di non superare i 30 minuti di seduta e di asciugarvi regolarmente per evitare di bagnare i trasmettitori, nonché di danneggiare prematuramente il legno.
8. È possibile aprire la porta in qualsiasi momento per introdurre aria fresca durante la seduta. La proprietà unica del riscaldamento a infrarossi consiste nel riscaldare direttamente l'organismo senza riscaldare l'aria dell'ambiente. Questo permette di praticare una seduta con la porta socchiusa senza minimizzarne gli effetti.
9. Dopo la sessione, potete lasciare sudare il vostro corpo ancora un po' restando nella sauna spenta, porta aperta, prima di fare una doccia tiepida per sbarazzarsi delle tossine.

Consigli

- Per avere dei bei capelli, potete spalmarli di olio (ad esempio jojoba) o con un trattamento e avvolgerli in un asciugamano. Finita la seduta, lavateli con uno shampoo extra delicato.
- Per alleviare le tensioni muscolari, massaggiate le zone doloranti durante la seduta.
- Approfittate di questo bagno di calore per allungare i muscoli delicatamente.
- Al primo segnale di freddo, aumentate la frequenza delle sedute per attivare il sistema immunitario.

UTILISATION

Audio control

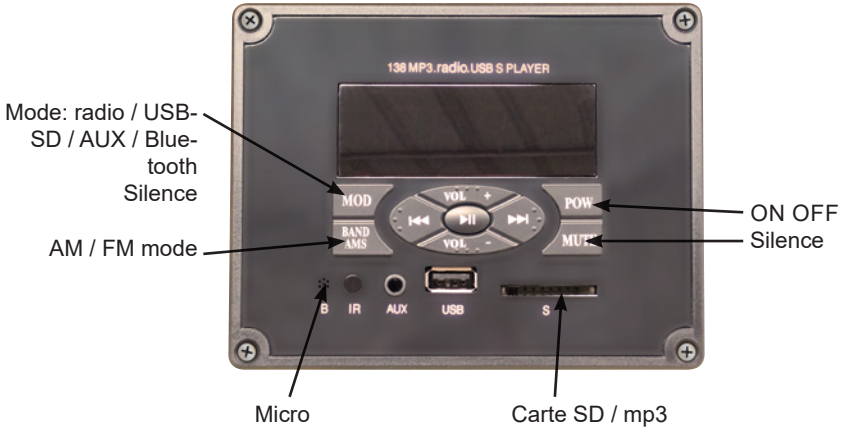

Using the remote control

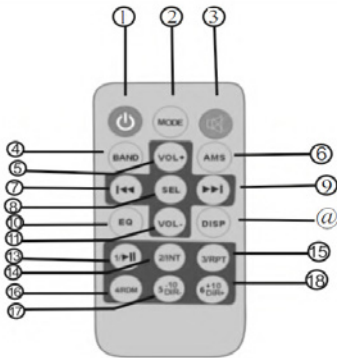

- | | |
|--------------|------------------|
| 1. On / Off | 12. Disp |
| 2. Mode | 13. Pause / Play |
| 3. Silence | 14. 2/int |
| 4. Radio | 15. Repeat |
| 5. Vol + | 16. random |
| 6. AM / FM | 17. Dir- |
| 7. Précédent | 18. Dir + |
| 8. Sel | |
| 9. Suivant | |
| 10. eq | |
| 11. Vol - | |

Impedance 40Ω
 Output power 7wx2
 Power Supply 12V

UTILISATION

Default		
Niente stivali	nessun fusibile di alimentazione o linea di alimentazione	Si prega di collegare il connettore per sostituire il fusibile
Effetto reddito	Problema con l'antenna	Inserire l'antenna nel terminale o posizionare l'antenna in un'area aperta
Non leggere SD / USB	Scheda non collegata	Vettura inserita correttamente o sostitutiva
Silenzioso o il suono è minore	Il collegamento non è corretto l'altoparlante è collegato a terra	Verificare e correggere il collegamento L'altoparlante deve collegare l'elettrodo negativo di uscita dell'amplificatore

IT

MANUTENZIONE

ATTENZIONE: scollegate il cavo di alimentazione dalla cabina prima di intervenire.

Problemi constatati	Motivi possibili	Soluzioni
Sul pannello di controllo non si accende nessuna spia luminosa	Il cavo di alimentazione è scollegato	Controllate il collegamento del cavo di alimentazione
	L'alimentazione generale è stata interrotta	Controllate il corretto funzionamento del quadro elettrico e della presa a muro
	Guasto della scatola di alimentazione	Contattate il vostro rivenditore
Uno o più pannelli infrarossi non riscaldano	Il cavo di collegamento del pannello a infrarossi è scollegato	Controllate il collegamento dei cavi
	Uno dei pannelli a infrarossi è difettoso	Sostituite il pannello a infrarossi con un pezzo originale fornito dal produttore
	Possibile inversione dei collegamenti della scatola di alimentazione	Invertire i cavi LoadA e LoadB
Un odore viene emanato dalla sauna	La temperatura dei pannelli o dei loro cavi è troppo elevata	Spegnete l'alimentazione e contattate il vostro rivenditore
Le lampade della sauna non funzionano più	La lampadina non è ben inserita	Controllate il supporto della lampadina e sostituirlo se necessario
	La lampadina non funziona	Sostituite la lampadina
	Il pannello elettrico è difettoso	Contattate il vostro rivenditore
Un altoparlante non funziona	Il cavo dell'altoparlante è scollegato	Ricollegate il cavo
	L'altoparlante non funziona bene	Contattate il vostro rivenditore
Il lettore MP3/FM/USB non funziona	Il cavo di alimentazione è scollegato	Ricollegate il cavo di alimentazione
	Il lettore non è acceso	Controllate il cavo di alimentazione da 12 V DC e sostituitelo se necessario
	La chiave USB non viene riconosciuta	Controllare il formato dei file audio o formattare la chiavetta USB.
Il display mostra una temperatura di "101"	La sonda di temperatura non è correttamente collegata o è difettosa	Ricollegate il cavo o sostituite la sonda
Uno o più tasti sul pannello di controllo non funzionano	Cavo del pannello di controllo schiacciato o difettoso	Controllare il tappetino di collegamento della scheda e il suo passaggio nella sauna
	Scheda difettosa	Contatta il tuo rivenditore
Non aumenta o poca temperatura	Température ambiante trop faible	Assurez-vous que la pièce qui accueille le sauna est à au moins 15°C
	Il pannello a infrarossi contiene o è difettoso	Identificare i pannelli che non si riscaldano e contattare il rivenditore

MANUTENZIONE E GARANZIA

MANUTENZIONE

1. Scollegate la vostra sauna.
2. Utilizzate un'aspirapolvere per rimuovere tutte le polveri dagli interstizi del legno.
3. Pulite la cabina con un panno di cotone umido, se necessario utilizzare una piccola quantità di sapone. Sciacquare con un panno umido.
4. Asciugare con un panno asciutto.

ATTENZIONE

Non utilizzare benzene, alcool, prodotti chimici o detersivi pesanti sulla sauna, perché le sostanze chimiche possono danneggiare il legno e lo strato protettivo che si trova sul legno. Non spruzzare acqua sulla vostra sauna.

CONSIGLIO PRATICO:

Per mantenere a lungo la vostra sauna, vi consigliamo di applicare olio di lino su panca, schienali e pavimento della vostra cabina con un panno che non lascia pelucchi. Se il pavimento o la panca della vostra sauna sono segnati da tracce indelebili, carteggiarli leggermente con carta vetrata.

Garanzia

Gli elementi elettronici che compongono le saune sono garantiti 2 anni e la falegnameria 4 anni.

La data di entrata in vigore della garanzia è la data di spedizione (corrispondente alla data di emissione della fattura).

La garanzia non si applica nei seguenti casi:

- Malfunzionamento o danno derivante da un'installazione, un uso o una riparazione non conforme alle istruzioni di sicurezza.
- Malfunzionamento o danno causato da condizioni non adatte all'uso iniziale previsto dell'apparecchio.
- Danni dovuti a negligenza, incidente o causa di forza maggiore (tempesta e intemperie).
- Malfunzionamento o danno derivante dall'uso di accessori non autorizzati.

La garanzia non copre le spese relative al rimpatrio della cabina o di una parte dei suoi componenti nelle nostre officine. Nell'ambito della garanzia, in caso di guasto, i pezzi ritenuti difettosi dai nostri tecnici saranno sostituiti. Le informazioni e spiegazioni necessarie alla loro installazione verranno fornite da uno dei nostri tecnici. I nostri servizi non potranno farsi carico delle spese legate all'impiego di una manodopera terza.



France Sauna

ASSISTANCE TECHNIQUE / TECHNICAL ASSISTANCE

www.france-sauna.com

CE

Edition Mars 2021 - photos non contractuelles